

第64回 札幌市民スポーツ大会 男子A級

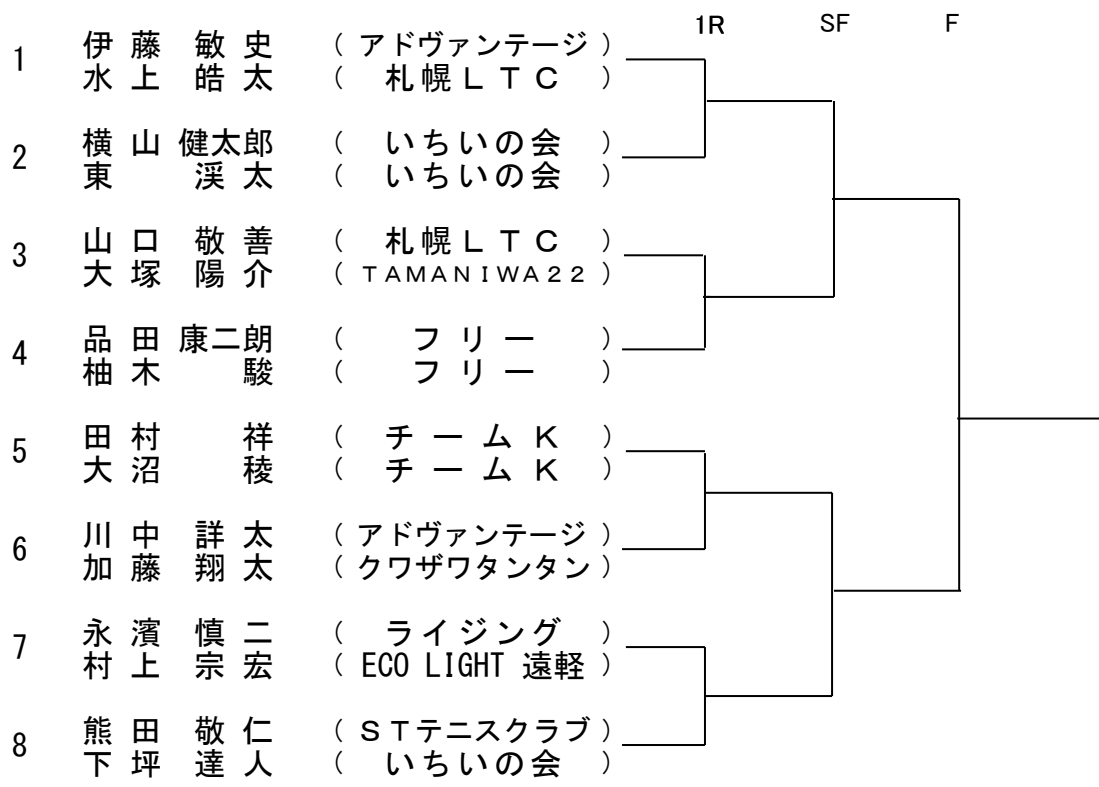

第64回 札幌市民スポーツ大会 男子B級

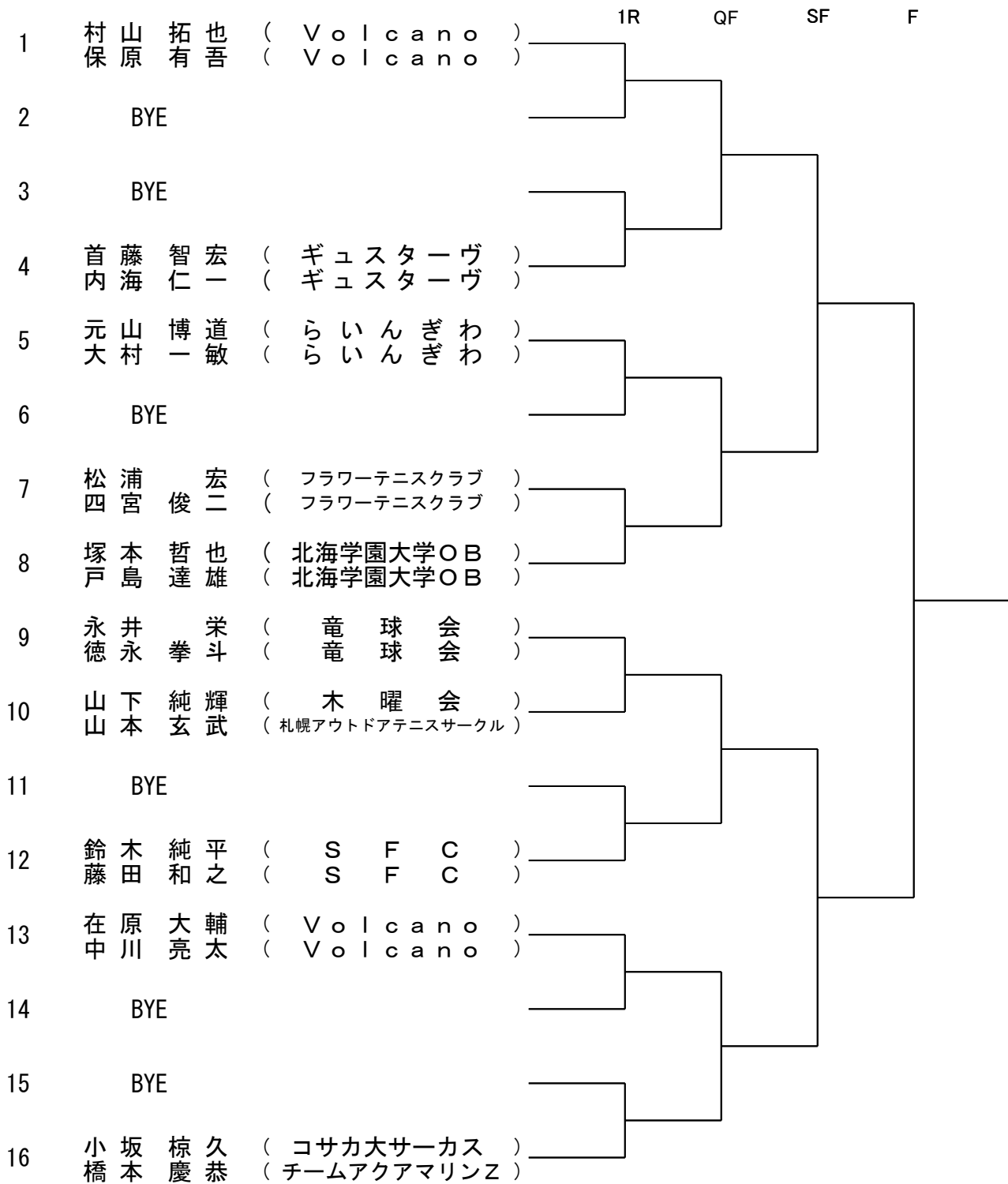

第64回 札幌市民スポーツ大会 男子C級

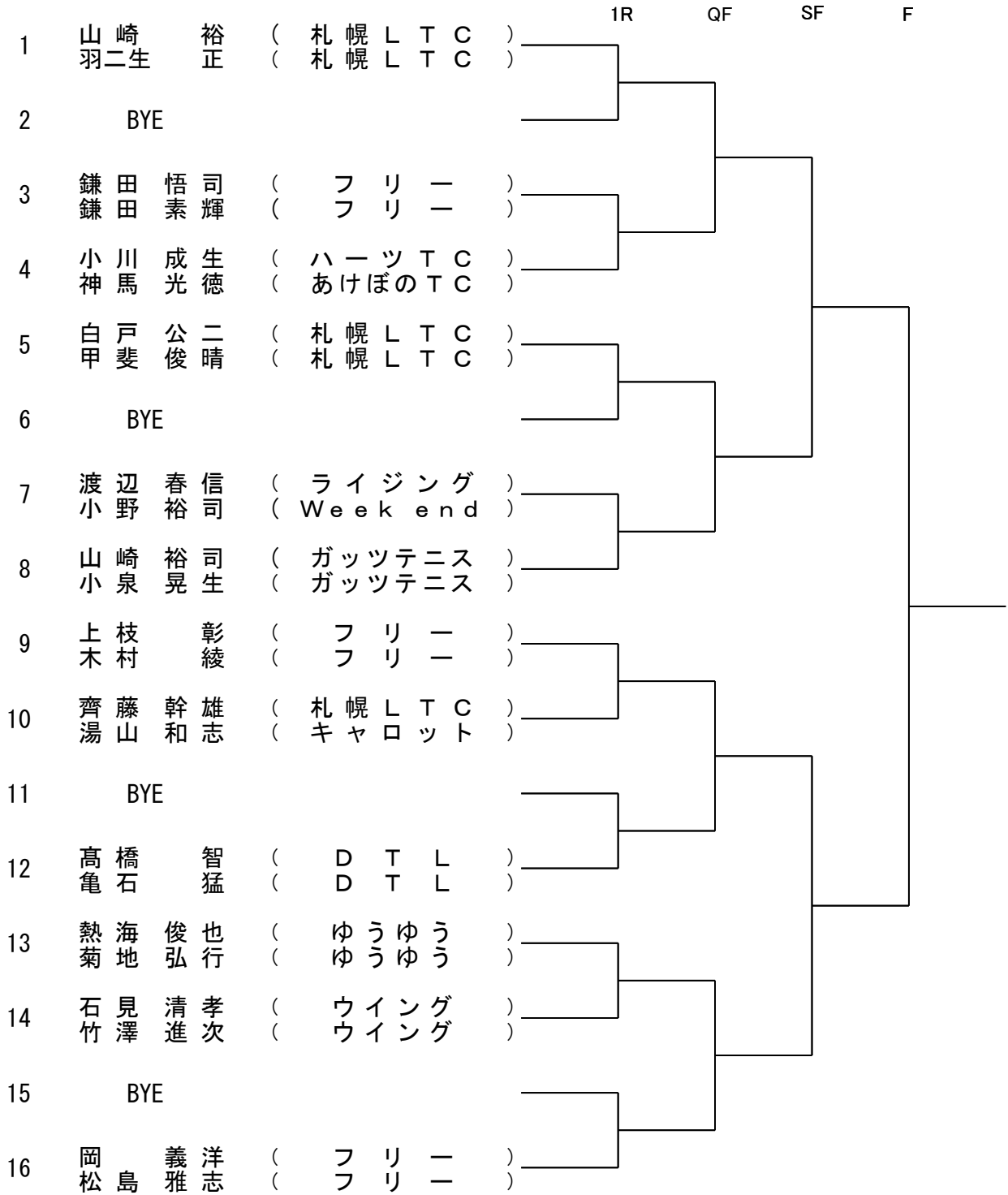

第64回 札幌市民スポーツ大会 男子45歳以上

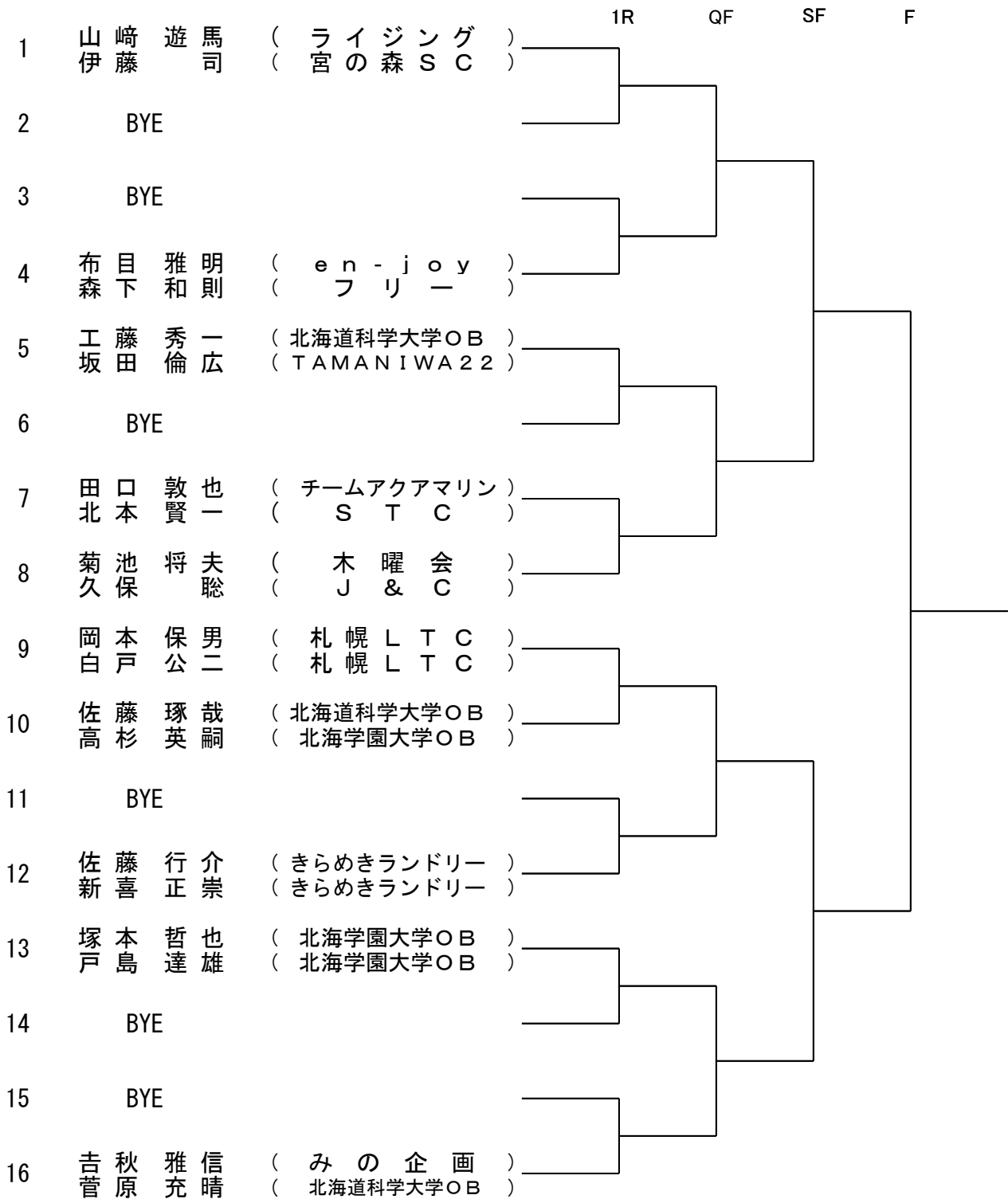

第64回 札幌市民スポーツ大会 男子55歳以上

					1R	SF	F
1	川端 克利 山崎 道郎	( 6 8 6 7 ) ( ごぶさたテニスの会 )					
2	BYE						
3	BYE						
4	高橋 智 亀石 猛	( D T L ) ( D T L )					
5	小川 成生 里沼 光男	( ハ ー ツ T C ) ( O T C ル フ )					
6	岩崎 直司 船塚 信義	( スウィング89 ) ( スウィング89 )					
7	BYE						
8	松浦 宏 四宮 俊二	( フラワーテニスクラブ ) ( フラワーテニスクラブ )					

第64回 札幌市民スポーツ大会 男子65歳以上

	名 前	所 属	1	2	3	勝敗	順位
1	佐藤 壯 小笠原 一也	札幌 L T C 山の手 T C					
2	阿部 克巳 谷口 利典	札幌 L T C 札幌 L T C					
3	石見 清孝 竹澤 進次	ウ イ ン グ ウ イ ン グ					

第64回 札幌市民スポーツ大会 男子70歳以上

	名 前	所 属	1	2	3	勝敗	順位
1	大堀 隆文 堀口 敬	フ リ ー フ リ ー					
2	藤田 貢也 吉津 修二	札幌 L T C 札幌 L T C					
3	広田 英晴 谷口 洋一	札幌 J T C 札幌 J T C					

第64回 札幌市民スポーツ大会 女子A級

上 枝 さおり ( 宮 の 森 S C )  
 齊 藤 理 恵 ( コンフルーエンス )

※DUNLOP テニストーナメント北海道大会の札幌代表に決定しました。

第64回 札幌市民スポーツ大会 女子B級

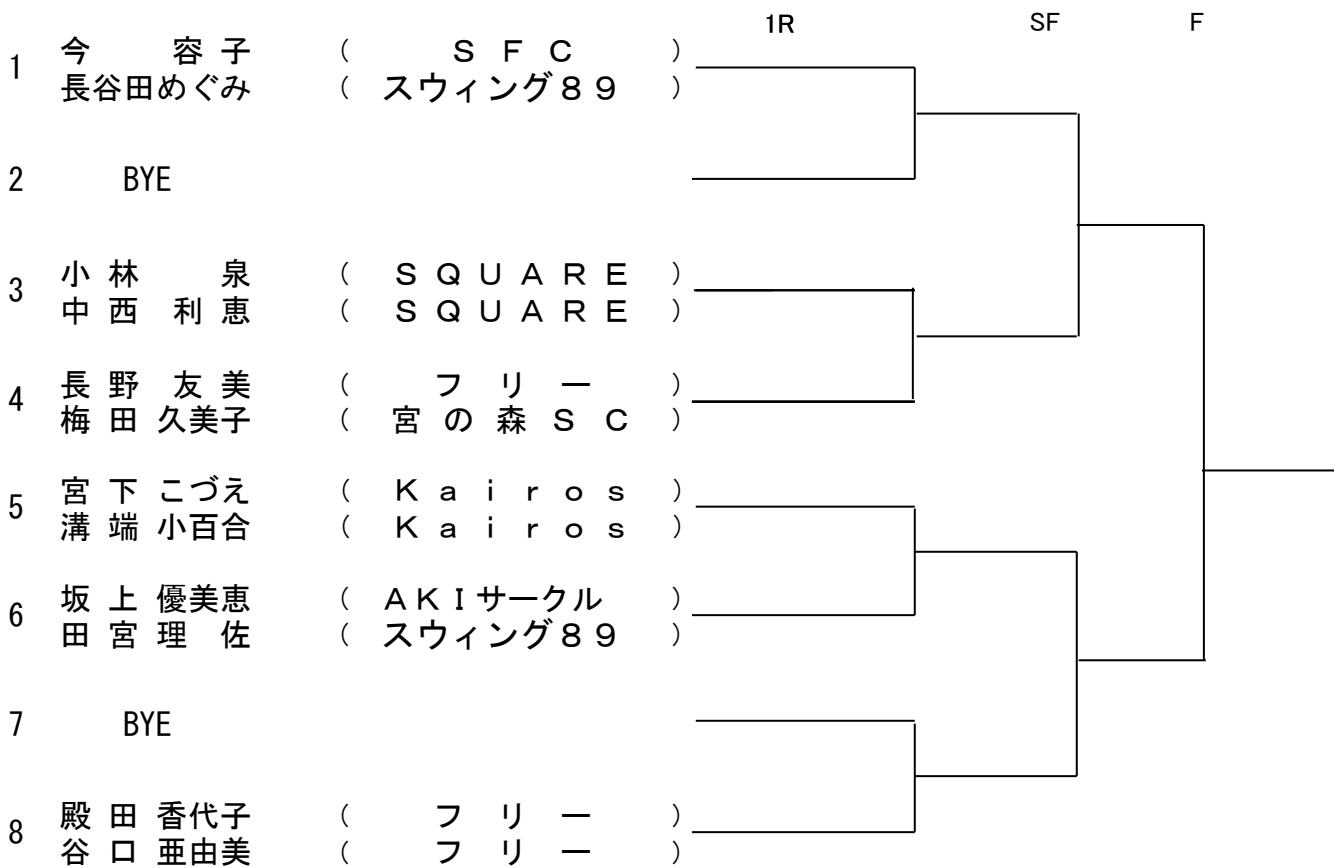

第64回 札幌市民スポーツ大会 女子C級

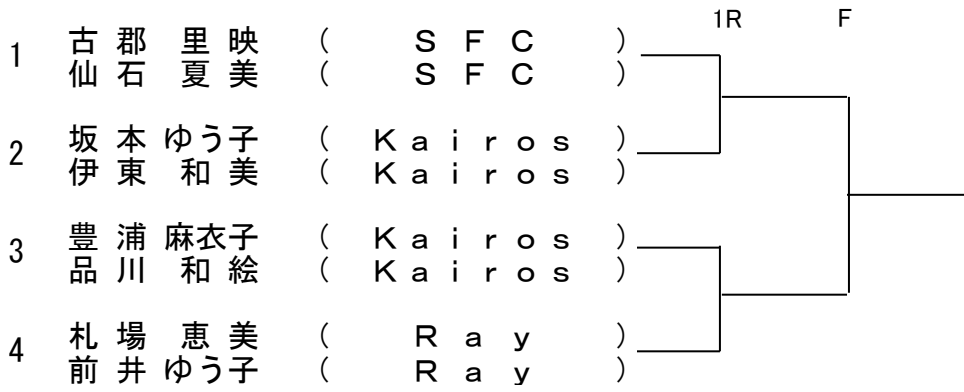

第64回 札幌市民スポーツ大会 女子55歳以上



第64回 札幌市民スポーツ大会 女子45歳以上

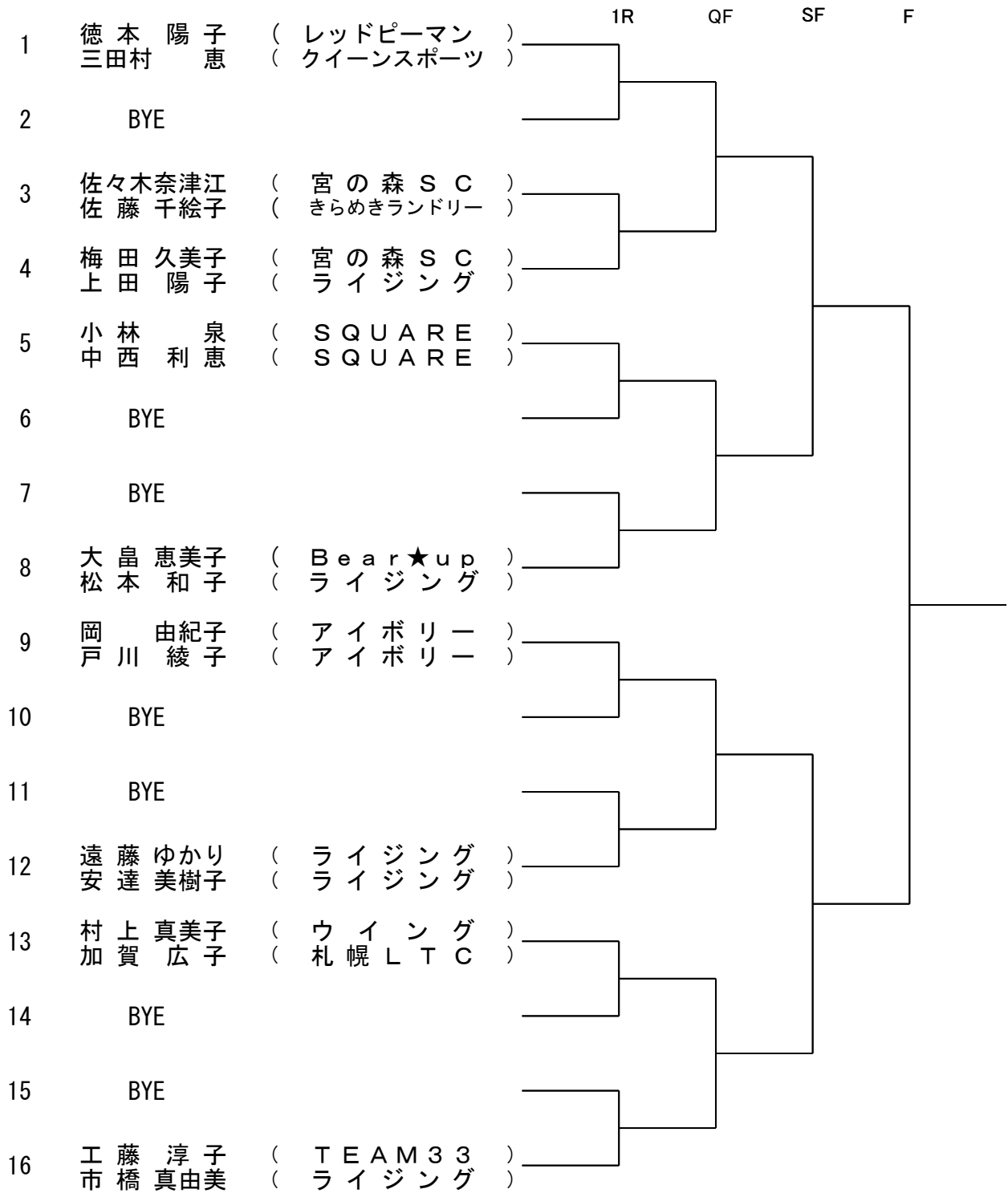



第64回 札幌市民スポーツ大会 混合B

