

## 男子スーパーリーグ

	チ ャ ム 名	1	2	3	4	勝 敗	順 位
1	ア ド ヴ ァ ン テ ー ジ		2 1	2 1	1 2	2-1	2
2	J R 北 海 道	1 2		3 0	1 2	1-2	3
3	S E T C - A	1 2	0 3		0 3	0-3	4
4	ラ イ ジ ン グ	2 1	2 1	3 0		3-0	1

## 男子1部

### Aブロック

	チ ャ ム 名	1	2	3	勝 敗	順 位
1	宮 の 森 ス ポ ー ツ 倶 楽 部		2 1	2 1	2-0	1
2	B O N Z	1 2		0 3	0-2	3
3	ク ワ ザ ワ タ ン タ ン チ ー ム	1 2	3 0		1-1	2

### Bブロック

	チ ャ ム 名	1	2	3	勝 敗	順 位
1	チ ー ム ア ク ア マ リ ン A		1 2	1 2	0-2	3
2	A l m i g h t y G o r i l l a s	2 1		1 2	1-1	2
3	み の 企 画 A	2 1	2 1		2-0	1

### Cブロック

	チ ャ ム 名	1	2	3	勝 敗	順 位
1	J & C - A		2 1	2 1	2-0	1
2	み の 企 画 B	1 2		2 1	1-1	2
3	朝 里 ク ラ ッ セ ホ テ ル T S	1 2	1 2		0-2	3

### Dブロック

	チ ャ ム 名	1	2	3	勝 敗	順 位
1	チ ー ム ア ク ア マ リ ン B		1 2	2 1	1-1	2
2	Go! Go! Amigo homme - A	2 1		1 2	1-1	3
3	イ ン ド ア テ ニ ス セ ン タ ー ウ イ ン グ	1 2	2 1		1-1	1

## 男子1部 決勝トーナメント

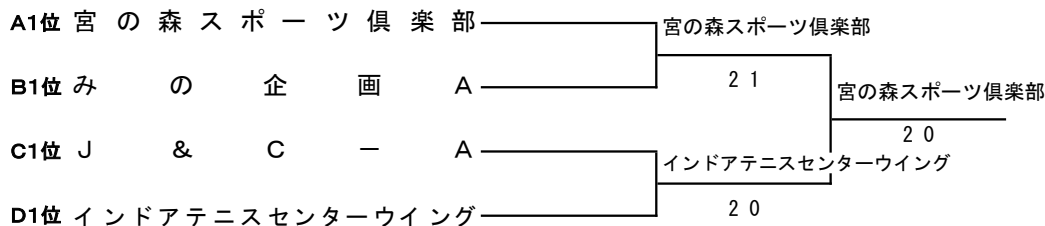

## 男子2部

### Aブロック

	チ ャ ム 名	1	2	3	勝 敗	順 位
1	S F C キ ャ ロ ッ ト		2 1	3 0	2-0	1
2	北科大(道工大)テニス部OB-A	1 2		1 2	0-2	3
3	Q r o c ' s - B	0 3	2 1		1-1	2

### Bブロック

	チ ャ ム 名	1	2	3	勝 敗	順 位
1	カ メ カ メ ク ラ ブ		1 2	1 2	0-2	3
2	Z O O	2 1		2 1	2-0	1
3	M ・ T ・ C - A	2 1	1 2		1-1	2

### Cブロック

	チ ャ ム 名	1	2	3	勝 敗	順 位
1	ゴ ー イ ン グ メ リ ー		2 1	1 2	1-1	2
2	S T C - A	1 2		3 0	1-1	1
3	T A M A N I W A - D A S H	2 1	0 3		1-1	3

### Dブロック

	チ ャ ム 名	1	2	3	勝 敗	順 位
1	T-Generation-A		3 0	2 1	2-0	1
2	T A M A N I W A 2 2 A	0 3		2 1	1-1	2
3	リ ー ヴ テ ニ ス ク ラ ブ	1 2	1 2		0-2	3

### Eブロック

	チ ャ ム 名	1	2	3	勝 敗	順 位
1	い ち い の 会		2 1	3 0	2-0	1
2	ナ イ ス キ ャ ッ チ ほ の か	1 2		1 2	0-2	3
3	木 曜 会 平 野 組 A	0 3	2 1		1-1	2

### Fブロック

	チ ャ ム 名	1	2	3	勝 敗	順 位
1	6 7 6 8		3 0	2 1	2-0	1
2	酪 農 大 テ ニ ス 部 O B	0 3		3 0	1-1	2
3	M ・ T ・ C - B	1 2	0 3		0-2	3

### 男子2部 決勝トーナメント

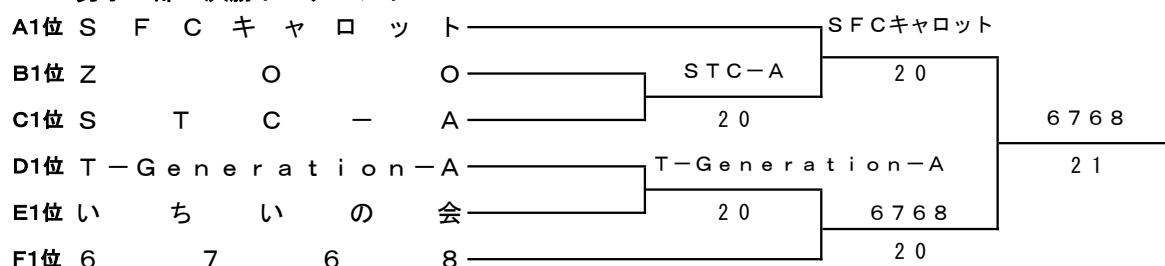

# 男子3部

## Aブロック

	チ ャ ム 名	1	2	3	勝 敗	順 位
1	A C T	/				
2	ノースウィンドテニスクラブ					
3	ち ゃ ん こ 。					

## Bブロック

	チ ャ ム 名	1	2	3	勝 敗	順 位
1	室 蘭 中 年 会 議 所 B	/				
2	H・P テ ニ ス ク ラ ブ A					
3	S T D K - A					

## Cブロック

	チ ャ ム 名	1	2	3	勝 敗	順 位
1	ら い ん ぎ わ A	/				
2	あ け ぼ の テ ニ ス ク ラ ブ					
3	北 海 学 園 大 学 O B - A					

## Dブロック

	チ ャ ム 名	1	2	3	勝 敗	順 位
1	純 テ	/				
2	A L B A					
3	室 蘭 中 年 会 議 所 A					

## Eブロック

	チ ャ ム 名	1	2	3	勝 敗	順 位
1	チ ャ ム ア ク ア マ リ ン Z	/				
2	ポ ブ ソ ン					
3	ツ キ サ ッ プ テ ニ ス ク ラ ブ A					

## Fブロック

	チ ャ ム 名	1	2	3	勝 敗	順 位
1	T H E 5 O ' S	/				
2	ア プ ロ - チ					
3	函 館 東 O B ・ O G					

## 男子3部 決勝トーナメント

- A1位
- B1位
- C1位
- D1位
- E1位
- F1位

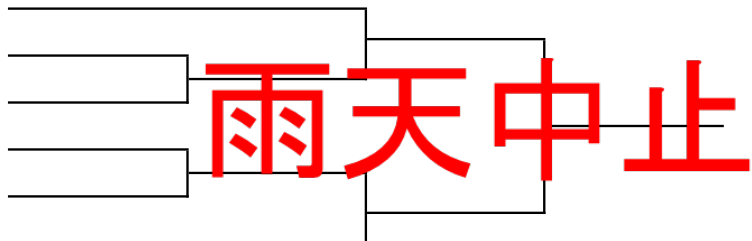

# 男子4部

## Aブロック

	チーム名	1	2	3	勝敗	順位
1	ウ イ ズ	/				
2	ドロップショット「DeP」					
3	木曜会平野組B					

## Bブロック

	チーム名	1	2	3	勝敗	順位
1	TAMANIWA 22B	/				
2	アイポリ-					
3	J & C - B					

## Cブロック

	チーム名	1	2	3	勝敗	順位
1	宮丘テニスクラブ	/				
2	DR. CLUTCH					
3	WAVE TENNIS SCHOOL					

## Dブロック

	チーム名	1	2	3	勝敗	順位
1	Go! Go! Amigo homme - B	/				
2	コクの微糖					
3	3 O A L L					

## Eブロック

	チーム名	1	2	3	勝敗	順位
1	S E T C - B	/				
2	TEAM ECO-LIGHT 遠軽					
3	- 球 会					

## Fブロック

	チーム名	1	2	3	勝敗	順位
1	S T C - B	/				
2	山の手テニスクラブ					
3	K K R S M C					

## 男子4部 決勝トーナメント

- A1位
- B1位
- C1位
- D1位
- E1位
- F1位

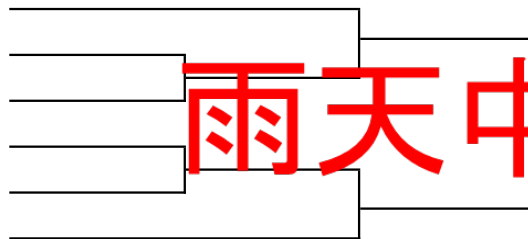

雨天中止

# 男子5部

## Aブロック

	チ ャ ム 名	1	2	3	勝 敗	順 位
1	S Q U A R E - B		1 2	2 1	1-1	2
2	札 幌 アウトドアテニスA	2 1		2 1	2-0	1
3	北 海 道 農 政 部 テニスクラブA	1 2	1 2		0-2	3

## Bブロック

	チ ャ ム 名	1	2	3	勝 敗	順 位
1	榆 庭 会		2 1	2 1	2-0	1
2	S E T C - Z	1 2		3 0	1-1	2
3	u p t o y o u - A	1 2	0 3		0-2	3

## Cブロック

	チ ャ ム 名	1	2	3	勝 敗	順 位
1	P A P I		2 1	2 1	2-0	1
2	O U T B R E A K - A	1 2		3 0	1-1	2
3	G ・ T ・ O	1 2	0 3		0-2	3

## Dブロック

	チ ャ ム 名	1	2	3	勝 敗	順 位
1	K F C		3 0	3 0	2-0	1
2	T - S K Y	0 3		2 1	1-1	2
3	C u b e	0 3	1 2		0-2	3

## Eブロック

	チ ャ ム 名	1	2	3	勝 敗	順 位
1	E T M C		2 1	3 0	2-0	1
2	T T C	1 2		3 0	1-1	2
3	G O G O 会	0 3	0 3		0-2	3

## Fブロック

	チ ャ ム 名	1	2	3	勝 敗	順 位
1	S w i n g ! S w i n g !		1 2	1 2	0-2	3
2	B O M B E R	2 1		1 2	1-1	2
3	Q r o c ' s - A	2 1	2 1		2-0	1

## 男子5部 決勝トーナメント

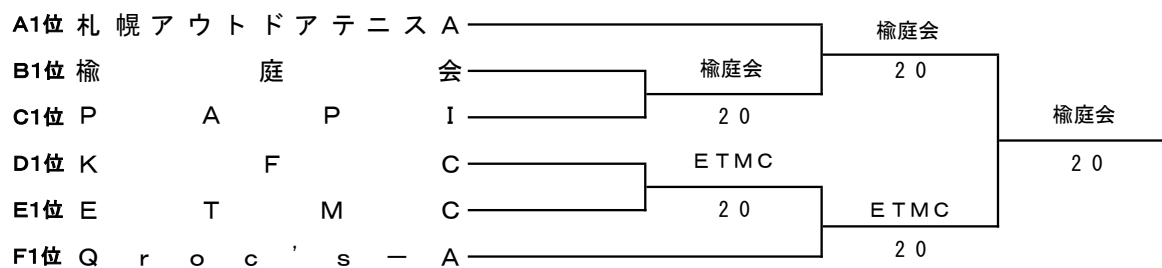

# 男子6部

## Aブロック

	チ ャ ム 名	1	2	3	勝 敗	順 位
1	F M T オ ニ オ ン A		3 0	2 1	2-0	1
2	や じ う ま	0 3		1 2	0-2	3
3	Q r o c ' s - II - F	1 2	2 1		1-1	2

## Bブロック

	チ ャ ム 名	1	2	3	勝 敗	順 位
1	北 海 学 園 大 学 O B - B		1 2	3 0	1-1	2
2	U N I T E D	2 1		2 1	2-0	1
3	T e a m M ' s	0 3	1 2		0-2	3

## Cブロック

	チ ャ ム 名	1	2	3	勝 敗	順 位
1	P O T A		2 1	2 1	2-0	1
2	C L O V E R	1 2		3 0	1-1	2
3	L T C ヒ ラ ソ ル A	1 2	0 3		0-2	3

## Dブロック

	チ ャ ム 名	1	2	3	勝 敗	順 位
1	札 幌 ア ウ ト ド ア テ ニ ス B		3 0	2 1	2-0	1
2	B O N Z - M	0 3		2 1	1-1	2
3	S T D K - B	1 2	1 2		0-2	3

## Eブロック

	チ ャ ム 名	1	2	3	勝 敗	順 位
1	B i g B a n B a n		0 3	0 3	0-2	3
2	北 の 沢 連 合 下 心 み え み え	3 0		1 2	1-1	2
3	ぐ っ さ ん	3 0	2 1		2-0	1

## Fブロック

	チ ャ ム 名	1	2	3	勝 敗	順 位
1	フ ラ ワ ー テ ニ ス ク ラ ブ A		0 3	1 2	0-2	3
2	ナ イ ス キ ャ ッ チ ガ ナ ド ー ル	3 0		0 3	1-1	2
3	札 大 レ ジ ェ ン ド	2 1	3 0		2-0	1

# 男子6部

## Gブロック

	チ ャ ム 名	1	2	3	勝 敗	順 位
1	チ ャ ム 微 調 整		1 2	2 1	1-1	2
2	大 丸 藤 井 テ ニ ス ク ラ ブ	2 1		1 2	1-1	3
3	チ ャ ム 中 井 貴 恵	1 2	2 1		1-1	1

## Hブロック

	チ ャ ム 名	1	2	3	勝 敗	順 位
1	ハ ー ツ T C		2 1	2 1	2-0	1
2	平 岸 ロ イ ヤ ル テ ニ ス	1 2		2 1	1-1	2
3	u p t o y o u - B	1 2	1 2		0-2	3

## 男子6部 決勝トーナメント

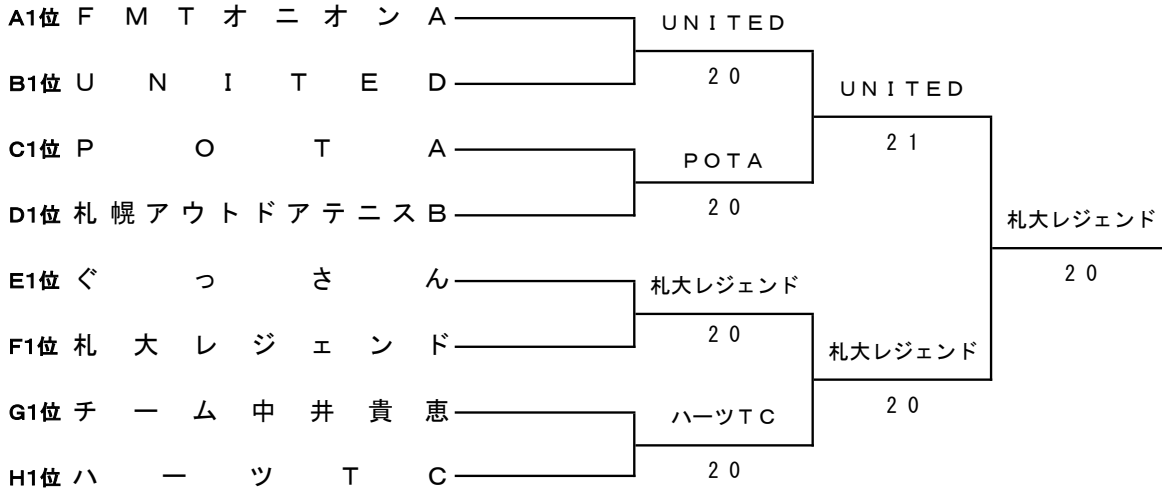

# 男子7部

## Aブロック

	チ ャ ム 名	1	2	3	勝 敗	順 位
1	ゼ ブ ラ		W O	W O	0-2	3
2	ハ イ ブ リ ッ ド A	W O		3 0	2-0	1
3	榆 の 会	W O	0 3		1-1	2

## Bブロック

	チ ャ ム 名	1	2	3	勝 敗	順 位
1	ツキサップテニスクラブB		0 3	1 2	0-2	3
2	C r a c k o f D a w n	3 0		3 0	2-0	1
3	J & C - II	2 1	0 3		1-1	2

## Cブロック

	チ ャ ム 名	1	2	3	勝 敗	順 位
1	江 頭 M K - II		0 3	1 2	0-2	3
2	J U N T E	3 0		2 1	2-0	1
3	M O N E Y S H O T	2 1	1 2		1-1	2

## Dブロック

	チ ャ ム 名	1	2	3	勝 敗	順 位
1	S Q U A R E - A		2 1	1 2	1-1	2
2	グ レ - プ	1 2		0 3	0-2	3
3	M A X	2 1	3 0		2-0	1

## Eブロック

	チ ャ ム 名	1	2	3	勝 敗	順 位
1	ス マ ッ シ ュ T C		3 0	1 2	1-1	2
2	ウ ィ ン グ ニ ポ ポ	0 3		1 2	0-2	3
3	札 幌 L T C	2 1	2 1		2-0	1

## Fブロック

	チ ャ ム 名	1	2	3	勝 敗	順 位
1	一 蓮 托 ( 笑 ) B		1 2	3 0	1-1	2
2	ド ロ ッ プ	2 1		2 1	2-0	1
3	T E A M C A R R O T	0 3	1 2		0-2	3



# 男子7部

## Gブロック

	チ ャ ム 名	1	2	3	勝 敗	順 位
1	O T C ル フ		0 3	1 2	0-2	3
2	S 6 2 年 会	3 0		3 0	2-0	1
3	G T P	2 1	0 3		1-1	2

## Hブロック

	チ ャ ム 名	1	2	3	勝 敗	順 位
1	I T S		2 1	2 1	2-0	1
2	S p e c i a l W e e k	1 2		1 2	0-2	3
3	ウ イ ン グ A m 6	1 2	2 1		1-1	2

## 男子7部 決勝トーナメント

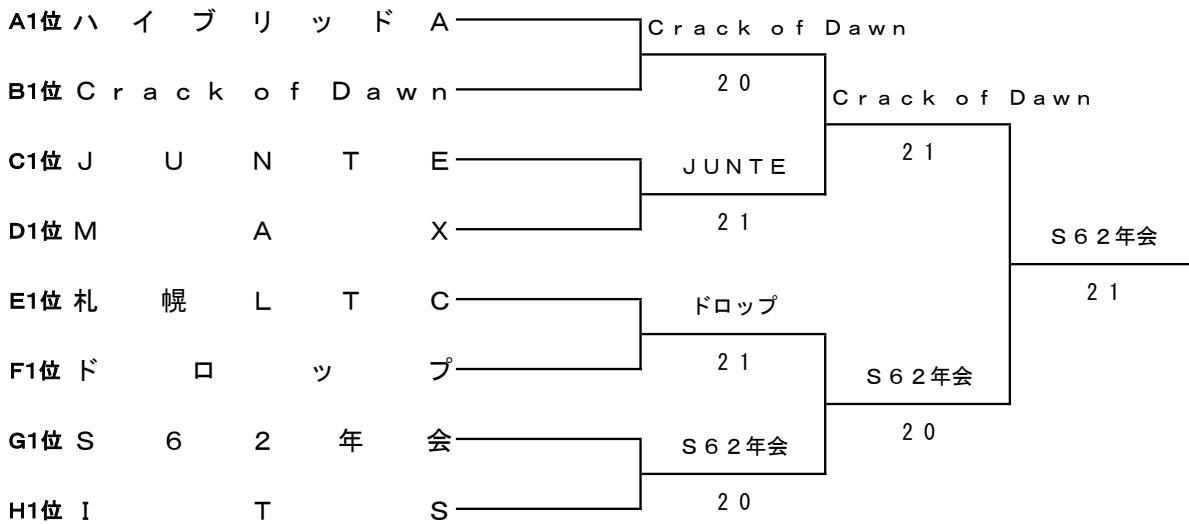

# 男子8部

## Aブロック

	チ ャ ム 名	1	2	3	勝 敗	順 位
1	ナ イ ン テ ン		0 3	1 2	0-2	3
2	C h i - M a	3 0		3 0	2-0	1
3	S T D K - C	2 1	0 3		1-1	2

## Bブロック

	チ ャ ム 名	1	2	3	勝 敗	順 位
1	北科大(道工大)テニス部OB-B		2 1	2 1	2-0	1
2	A G U H . O B	1 2		2 1	1-1	2
3	ド ロ フ ィ ン	1 2	1 2		0-2	3

## Cブロック

	チ ャ ム 名	1	2	3	勝 敗	順 位
1	メ イ プ ル B		1 2	1 2	0-2	3
2	S J T C	2 1		1 2	1-1	2
3	ごぶさたテニスの会A	2 1	2 1		2-0	1

## Dブロック

	チ ャ ム 名	1	2	3	勝 敗	順 位
1	フラワーテニスクラブB		3 0	0 3	1-1	2
2	札幌SAKUSAKUテニスB	0 3		0 3	0-2	3
3	North Night TC	3 0	3 0		2-0	1

## Eブロック

	チ ャ ム 名	1	2	3	勝 敗	順 位
1	Hori Tennis School		1 2	1 2	0-2	3
2	爺 - B O Y S	2 1		2 1	2-0	1
3	レ ジ ェ ン ド 西 島	2 1	1 2		1-1	2

## Fブロック

	チ ャ ム 名	1	2	3	勝 敗	順 位
1	メ イ プ ル A		1 2	1 2	0-2	3
2	K & G プ ラ ン ニ ング	2 1		3 0	2-0	1
3	A L B A II	2 1	0 3		1-1	2

# 男子8部

## Gブロック

	チ ャ ム 名	1	2	3	勝 敗	順 位
1	(株)ニッセンレンエスコートA		1 2	1 2	0-2	3
2	北 大 工 学 部	2 1		3 0	2-0	1
3	東 千 歳 S T A	2 1	0 3		1-1	2

## Hブロック

	チ ャ ム 名	1	2	3	勝 敗	順 位
1	平 岸 ル ネ		1 2	1 2	0-2	3
2	V o l c a n o	2 1		1 2	1-1	2
3	S T C L e g e n d - A	2 1	2 1		2-0	1

## 男子8部 決勝トーナメント

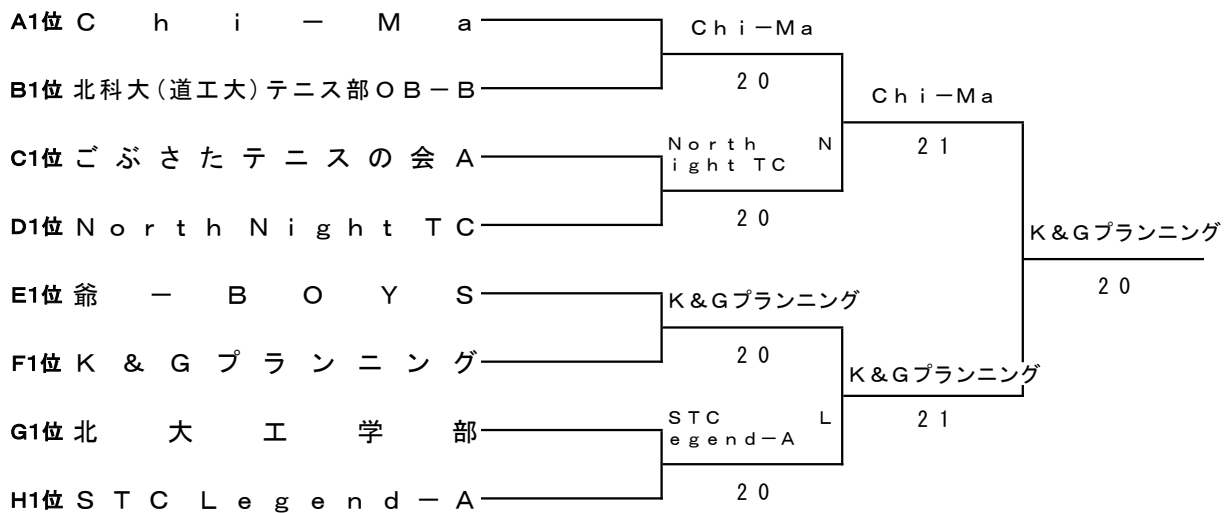

# 男子9部 I

## Aブロック

	チ ャ ム 名	1	2	3	勝 敗	順 位
1	新 札 幌 テ ニ ス ク ラ ブ		3 0	3 0	2-0	1
2	T . C ト ウ モ ロ ー	0 3		1 2	0-2	3
3	T C - ダ ッ シ ュ あ ~ や ん ず	0 3	2 1		1-1	2

## Bブロック

	チ ャ ム 名	1	2	3	勝 敗	順 位
1	L I N K S		3 0	2 1	2-0	1
2	ハ イ ブ リ ッ ド B	0 3		0 3	0-2	3
3	B E A T	1 2	3 0		1-1	2

## Cブロック

	チ ャ ム 名	1	2	3	勝 敗	順 位
1	N o r t h F i e l d		2 1	1 2	1-1	2
2	小 ザ カ ナ ク シ ョ ン	1 2		0 3	0-2	3
3	D - G A R A G E - A	2 1	3 0		2-0	1

## Dブロック

	チ ャ ム 名	1	2	3	勝 敗	順 位
1	山 川 組		3 0	1 2	1-1	2
2	L o o p a a a	0 3		0 3	0-2	3
3	ウ ィ ン ブ ル ド ッ ク ス テ ニ ス ク ラ ブ	2 1	3 0		2-0	1

## Eブロック

	チ ャ ム 名	1	2	3	勝 敗	順 位
1	一 蓮 托 ( 笑 ) C		3 0	3 0	2-0	1
2	F A N T A Z I S T A - B	0 3		1 2	0-2	3
3	m a t c h p o i n t	0 3	2 1		1-1	2

## Fブロック

	チ ャ ム 名	1	2	3	勝 敗	順 位
1	ソ ニ ッ ク		3 0	0 3	1-1	2
2	S A K U R A 8 8	0 3		1 2	0-2	3
3	I S O L T C	3 0	2 1		2-0	1

## 男子9部 I 決勝トーナメント

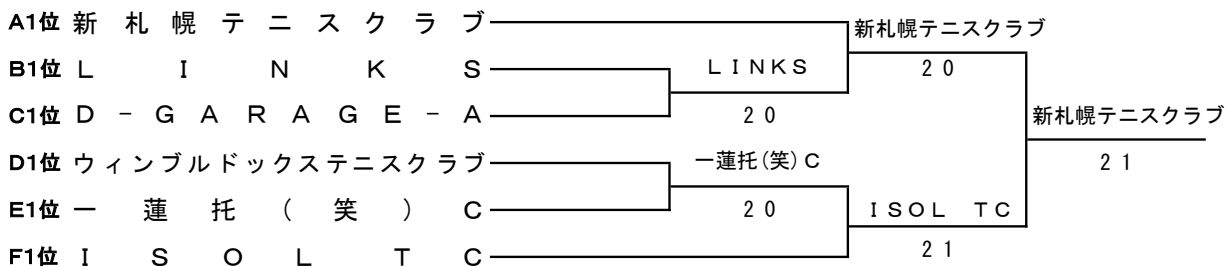

# 男子9部 II

## Gブロック

	チ ャ ッ プ 名	1	2	3	勝 敗	順 位
1	T e a m Q E D		3 0	2 1	2-0	1
2	ごぶさたテニスの会B	0 3		0 3	0-2	3
3	Mishmash of Sublime	1 2	3 0		1-1	2

## Hブロック

	チ ャ ッ プ 名	1	2	3	勝 敗	順 位
1	チ ャ ッ プ マ ッ ク ス		0 3	1 2	0-2	3
2	S T T e n n i s C l u b	3 0		3 0	2-0	1
3	F A N T A Z I S T A - A	2 1	0 3		1-1	2

## Iブロック

	チ ャ ッ プ 名	1	2	3	勝 敗	順 位
1	H S U - 魂 - C L U B		2 1	1 2	1-1	2
2	麦 わ ら の 一 味	1 2		1 2	0-2	3
3	ブ エ ノ ス デ ィ ア ス	2 1	2 1		2-0	1

## Jブロック

	チ ャ ッ プ 名	1	2	3	勝 敗	順 位
1	T - G e n e r a t i o n - B		3 0	3 0	2-0	1
2	リ コ ー ジ ャ パ ン	0 3		0 3	0-2	3
3	T A M A ク ラ ブ	0 3	3 0		1-1	2

## Kブロック

	チ ャ ッ プ 名	1	2	3	勝 敗	順 位
1	P r i m e r 7		1 2	2 1	1-1	2
2	M ' s 1 1	2 1		3 0	2-0	1
3	札幌SAKUSAKUテニスA	1 2	0 3		0-2	3

## Lブロック

	チ ャ ッ プ 名	1	2	3	勝 敗	順 位
1	H ・ P テ ニ ス ク ラ ブ B		2 1	3 0	2-0	1
2	(株)ニッセンレンエスコートB	1 2		1 2	0-2	3
3	D - G A R A G E - B	0 3	2 1		1-1	2

## 男子9部 II 決勝トーナメント

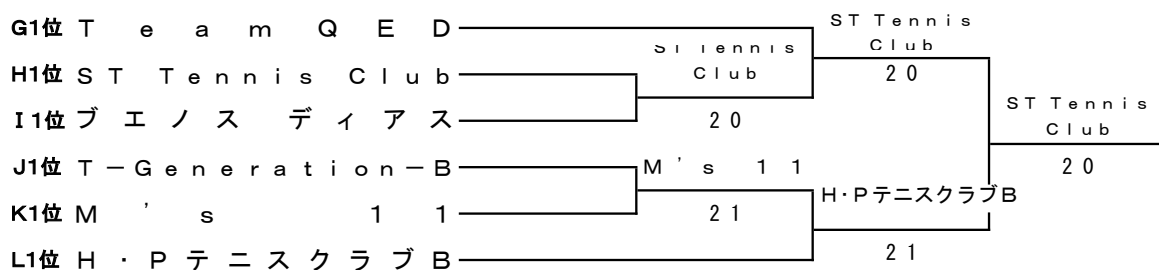

# 男子9部 Ⅲ

## Mブロック

	チ ャ ム 名	1	2	3	勝 敗	順 位
1	札 幌 ア ウ ト ド ア テ ニ ス Z		2 1	2 1	2-0	1
2	な で し こ	1 2		0 3	0-2	3
3	L P T C	1 2	3 0		1-1	2

## Nブロック

	チ ャ ム 名	1	2	3	勝 敗	順 位
1	N e x u s - B		0 3	1 2	0-2	3
2	サ ー テ ィ ー ズ	3 0		3 0	2-0	1
3	L T C ヒ ラ ソ ル B	2 1	0 3		1-1	2

## Oブロック

	チ ャ ム 名	1	2	3	勝 敗	順 位
1	F M T オ ニ オ ン B		0 3	0 3	0-2	3
2	P I N K I O N	3 0		2 1	2-0	1
3	ミ ン ト T . C チ ー ム E	3 0	1 2		1-1	2

## Pブロック

	チ ャ ム 名	1	2	3	勝 敗	順 位
1	ロ ー デ ィ ' S 夫		1 2	0 3	0-2	3
2	小 樽 グ リ ー ン テ ニ ス ク ラ ブ	2 1		0 3	1-1	2
3	W o o p a a a - A	3 0	3 0		2-0	1

## Qブロック

	チ ャ ム 名	1	2	3	勝 敗	順 位
1	S e e D ~ 藤 方 神 起 ~		1 2	1 2	0-2	3
2	S T C L e g e n d - B	2 1		3 0	2-0	1
3	N C M	2 1	0 3		1-1	2

## Rブロック

	チ ャ ム 名	1	2	3	勝 敗	順 位
1	D O N		2 1	2 1	2-0	1
2	T e a m . F	1 2		3 0	1-1	2
3	F E L L O W S	1 2	0 3		0-2	3

## 男子9部 Ⅲ 決勝トーナメント

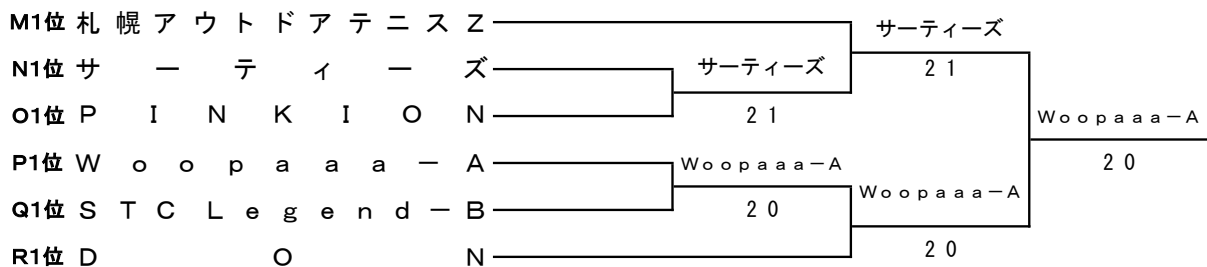

# 男子9部 IV

## Sブロック

	チー ム 名	1	2	3	勝 敗	順 位
1	北 海 道 農 政 部 テ ニ ス ク ラ ブ B		3 0	1 2	1-1	2
2	H T Y 1 O	0 3		0 3	0-2	3
3	ら い ん ぎ わ B	2 1	3 0		2-0	1

## Tブロック

	チー ム 名	1	2	3	勝 敗	順 位
1	B e a r s		1 2	W O	1-1	2
2	K . S . T . T	2 1		W O	2-0	1
3	北 海 学 園 大 学 教 職 員 テ ニ ス 同 好 会	W O	W O		0-2	3

## Uブロック

	チー ム 名	1	2	3	勝 敗	順 位
1	Q r o c ' s - II - Y		3 0	3 0	2-0	1
2	お の さ す	0 3		1 2	0-2	3
3	恵 庭 庭 球 団	0 3	2 1		1-1	2

## Vブロック

	チー ム 名	1	2	3	勝 敗	順 位
1	リ タ ー ン エ ー ス		1 2	1 2	0-2	3
2	チ ー ベ ッ タ T C	2 1		2 1	2-0	1
3	W o o p a a a - B	2 1	1 2		1-1	2

## Wブロック

	チー ム 名	1	2	3	勝 敗	順 位
1	M O V E M E N T		0 3	0 3	0-2	3
2	O U T B R E A K - B	3 0		2 1	2-0	1
3	N e x u s - A	3 0	1 2		1-1	2

## 男子9部IV 決勝トーナメント

