

男子スーパーリーグ

	チ ャ ム 名	1	2	3	4	勝 敗	順 位
1	J R 北 海 道 テ ニ ス 部		2 1	2 1	3 0	3-0	1
2	ラ イ ジ ン グ	1 2		2 1	1 2	1-2	3
3	S F C キ ャ ロ ッ ト	1 2	1 2		1 2	0-3	4
4	ア ド ヴ ァ ン テ ー ジ A	0 3	2 1	2 1		2-1	2

男子1部

Aブロック

	チ ャ ム 名	1	2	3	勝 敗	順 位
1	宮 の 森 ス ポ ー ツ 倶 楽 部		2 1	2 1	2 - 0	1
2	チ ー ム ア ク ア マ リ ン A	1 2		2 1	1 - 1	2
3	ナ イ ス キ ャ ッ チ ほ の か	1 2	1 2		0 - 2	3

Bブロック

	チ ャ ム 名	1	2	3	勝 敗	順 位
1	ウ イ ン グ		2 1	3 0	2 - 0	1
2	ア イ ボ リ ー	1 2		1 2	0 - 2	3
3	室 蘭 中 年 会 議 所 A	0 3	2 1		1 - 1	2

Cブロック

	チ ャ ム 名	1	2	3	勝 敗	順 位
1	ク ワ ザ ワ タ ン タ ン チ ー ム		3 0	2 1	2 - 0	1
2	い ち い の 会	0 3		1 2	0 - 2	3
3	楡 庭 会	1 2	2 1		1 - 1	2

Dブロック

	チ ャ ム 名	1	2	3	勝 敗	順 位
1	チ ー ム ア ク ア マ リ ン B		3 0	2 1	2 - 0	1
2	6 7 6 8	0 3		0 3	0 - 2	3
3	ポ ブ ソ ン	1 2	3 0		1 - 1	2

男子1部 決勝トーナメント

A1位 宮の森スポーツ倶楽部

B1位 ウイング

C1位 クワザワタンタンチーム

D1位 チームアクアマリンB

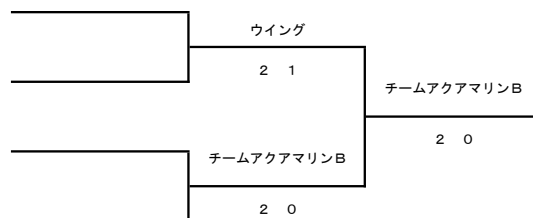

男子2部

Aブロック

	チ ャ ム 名	1	2	3	勝 敗	順 位
1	J & C - A		2 1	3 0	2 - 0	1
2	T H E 5 0 ' S	1 2		1 2	0 - 2	3
3	S T C - B	0 3	2 1		1 - 1	2

Bブロック

	チ ャ ム 名	1	2	3	勝 敗	順 位
1	T - Generation - A		1 2	1 2	0 - 2	3
2	WAVE TENNIS SCHOOL	2 1		2 1	2 - 0	1
3	朝 里 ク ラ ッ セ ホ テ ル T S	2 1	1 2		1 - 1	2

Cブロック

	チ ャ ム 名	1	2	3	勝 敗	順 位
1	酪 農 大 テ ニ ス 部 O B - A		2 1	2 1	2 - 0	1
2	み の 企 画 A	1 2		3 0	1 - 1	2
3	Go! Go! Amigo homme - A	1 2	0 3		0 - 2	3

Dブロック

	チ ャ ム 名	1	2	3	勝 敗	順 位
1	純 テ		1 2	3 0	1 - 1	2
2	コ ク の 微 糖	2 1		3 0	2 - 0	1
3	ち ゃ ん こ 。	0 3	0 3		0 - 2	3

Eブロック

	チ ャ ム 名	1	2	3	勝 敗	順 位
1	T A M A N I W A - D A S H		2 1	2 1	2 - 0	1
2	カ メ カ メ ク ラ ブ	1 2		1 2	0 - 2	3
3	S 6 2 年 会	1 2	2 1		1 - 1	2

Fブロック

	チ ャ ム 名	1	2	3	勝 敗	順 位
1	S T C - A		2 1	2 1	2 - 0	1
2	Q r o c ' s - A	1 2		2 1	1 - 1	2
3	リ ー ヴ テ ニ ス ク ラ ブ	1 2	1 2		0 - 2	3

男子2部 決勝トーナメント

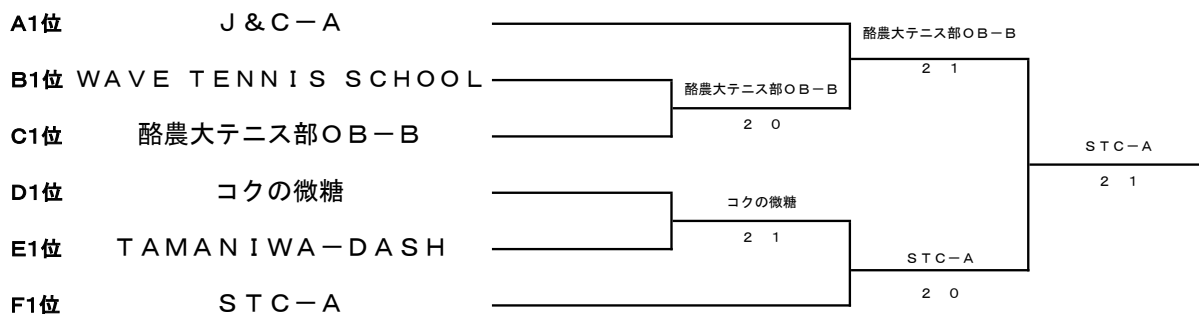

男子3部

Aブロック

	チ ャ ム 名	1	2	3	勝 敗	順 位
1	M ・ T ・ C - A					
2	み の 企 画 B					
3	C r a k s o f D a w n					

Bブロック

	チ ャ ム 名	1	2	3	勝 敗	順 位
1	T A M A N I W A 2 2 - A					
2	S E E K E R S					
3	C h i - M a					

Cブロック

	チ ャ ム 名	1	2	3	勝 敗	順 位
1	A l m i g h t y G o r i l l a s					
2	S E E K E R S					
3	K & G P l a n n i n g					

雨天中止

Dブロック

	チ ャ ム 名	1	2	3	勝 敗	順 位
1	宮 丘 テ ニ ス ク ラ ブ					
2	ツ キ サ ッ プ テ ニ ス ク ラ ブ A					
3	U N I T E D					

Eブロック

	チ ャ ム 名	1	2	3	勝 敗	順 位
1	北 科 大 テ ニ ス 部 O B - A					
2	A C T					
3	S w i n g ! S w i n g !					

Fブロック

	チ ャ ム 名	1	2	3	勝 敗	順 位
1	チ ャ ム ア ク ア マ リ ン A					
2	北 海 学 園 大 学 O B - A					
3	N o r t h N i g h t T C					

男子3部 決勝トーナメント

A1位

B1位

C1位

D1位

E1位

F1位

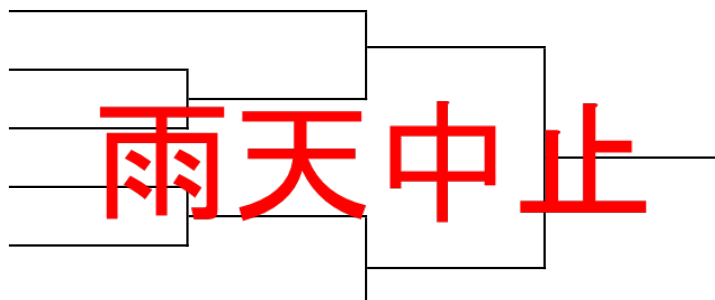

男子4部

Aブロック

	チ ャ ム 名	1	2	3	勝 敗	順 位
1	T T C					
2	B O N Z					
3	J U N T E					

Bブロック

	チ ャ ム 名	1	2	3	勝 敗	順 位
1	D R C L U T C H					
2	K K R S M C					
3	V o l c a n o					

Cブロック

	チ ャ ム 名	1	2	3	勝 敗	順 位
1	H・P テニスクラブ A					
2	E C O・L I G H T 遠 軽					
3	Z O O					

雨天中止

Dブロック

	チ ャ ム 名	1	2	3	勝 敗	順 位
1	J & C - B					
2	S T D K - A					
3	ら い ん ぎ わ A					

Eブロック

	チ ャ ム 名	1	2	3	勝 敗	順 位
1	Go! Go! Amigo homme - B					
2	o u t b r e a k					
3	Q r o o c ' s - B					

Fブロック

	チ ャ ム 名	1	2	3	勝 敗	順 位
1	あ け ぼ の テ ニ ス ク ラ ブ					
2	M ・ T ・ C - B					
3	B O M B E R					

男子4部 決勝トーナメント

- A1位
- B1位
- C1位
- D1位
- E1位
- F1位

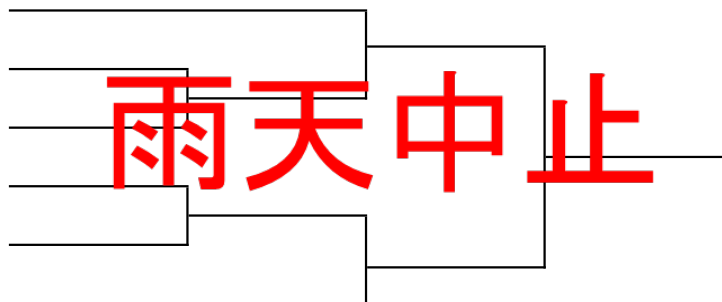

雨天中止

男子5部

Aブロック

	チ ャ ム 名	1	2	3	勝 敗	順 位
1	木 曜 会 A		0 3	2 1	1 - 1	2
2	ゴ ー イ ン グ メ リ ー	3 0		2 1	2 - 0	1
3	恵 庭 庭 球 団	1 2	1 2		0 - 2	3

Bブロック

	チ ャ ム 名	1	2	3	勝 敗	順 位
1	ア プ ロ ー チ		2 1	1 2	1 - 1	1
2	チ ー ベ ッ タ T C - A	1 2		2 1	1 - 1	3
3	T A M A N I W A 2 2 B	2 1	1 2		1 - 1	2

Cブロック

	チ ャ ム 名	1	2	3	勝 敗	順 位
1	大 栄 学 園 A		2 1	2 1	2 - 0	1
2	札 大 レ ジ ェ ン ド	1 2		2 1	1 - 1	2
3	ド ロ ッ プ シ ョ ッ ト 「 D e P 」	1 2	1 2		0 - 2	3

Dブロック

	チ ャ ム 名	1	2	3	勝 敗	順 位
1	ー 球 会		1 2	2 1	1 - 1	2
2	S T T e n n i s c l u b	2 1		3 0	2 - 0	1
3	北 海 道 農 政 部 テ ニ ス ク ラ ブ A	1 2	0 3		0 - 2	3

Eブロック

	チ ャ ム 名	1	2	3	勝 敗	順 位
1	ハ ー ツ T C		1 2	1 2	0 - 2	3
2	山 の 手 テ ニ ス ク ラ ブ	2 1		1 2	1 - 1	2
3	北 の 沢 連 合	2 1	2 1		2 - 0	1

Fブロック

	チ ャ ム 名	1	2	3	勝 敗	順 位
1	P A P I		1 2	1 2	0 - 2	3
2	A L B A	2 1		1 2	1 - 1	2
3	L T C ヒ ラ ソ ル A	2 1	2 1		2 - 0	1

男子5部 決勝トーナメント

A1位 ゴーイングメリー

B1位 アプローチ

C1位 大栄学園A

D1位 S T T e n n i s C l u b

E1位 北の沢連合

F1位 L T C ヒ ラ ソ ル A

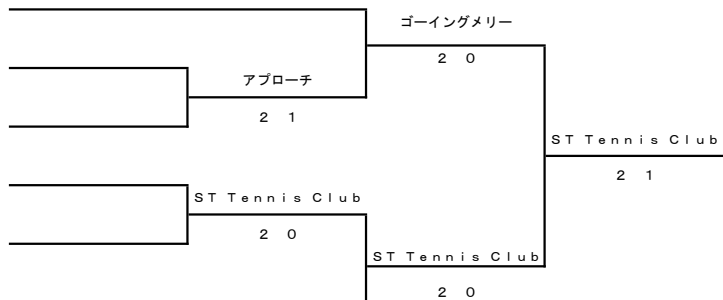

男子6部

Aブロック

	チ ャ ム 名	1	2	3	勝 敗	順 位
1	室 蘭 中 年 会 議 所 B		2 1	1 2	1 - 1	2
2	A M 7	1 2		0 3	0 - 2	3
3	3 O A L L	2 1	3 0		2 - 0	1

Bブロック

	チ ャ ム 名	1	2	3	勝 敗	順 位
1	K F C		1 2	2 1	1 - 1	2
2	ウ イ ズ	2 1		2 1	2 - 0	1
3	イ ン パ ク ト	1 2	1 2		0 - 2	3

Cブロック

	チ ャ ム 名	1	2	3	勝 敗	順 位
1	ノースウィンドテニスクラブ		0 3	0 3	0 - 2	3
2	S Q U A R E - B	3 0		1 2	1 - 1	2
3	Q r o c ' s - F	3 0	2 1		2 - 0	1

Dブロック

	チ ャ ム 名	1	2	3	勝 敗	順 位
1	木 曜 会 B		1 2	2 1	1 - 1	2
2	北 海 学 園 大 学 O B - B	2 1		3 0	2 - 0	1
3	ら い ん ぎ わ B	1 2	0 3		0 - 2	3

Eブロック

	チ ャ ム 名	1	2	3	勝 敗	順 位
1	フ ラ ワ ー テ ニ ス ク ラ ブ A		2 1	0 3	1 - 1	2
2	u p t o y o u - A	1 2		1 2	0 - 2	3
3	C L O V E R	3 0	2 1		2 - 0	1

Fブロック

	チ ャ ム 名	1	2	3	勝 敗	順 位
1	チ ャ ム 中 井 貴 恵		1 2	2 1	1 - 1	2
2	竜 球 会	2 1		3 0	2 - 0	1
3	C u b e	1 2	0 3		0 - 2	3

男子6部

Gブロック

	チ ャ ム 名	1	2	3	勝 敗	順 位
1	ナ イ ス キャ ッ チ ガ ナ ド ー ル		2 1	3 0	2 - 0	1
2	E n - j o y - B	1 2		0 3	0 - 2	3
3	平 岸 ロ イ ヤ ル テ ニ ス	0 3	3 0		1 - 1	2

Hブロック

	チ ャ ム 名	1	2	3	勝 敗	順 位
1	S T C L e g e n d		1 2	1 2	0 - 2	3
2	G ・ T ・ O	2 1		2 1	2 - 0	1
3	W o o p a a a - A	2 1	1 2		1 - 1	2

男子6部 決勝トーナメント

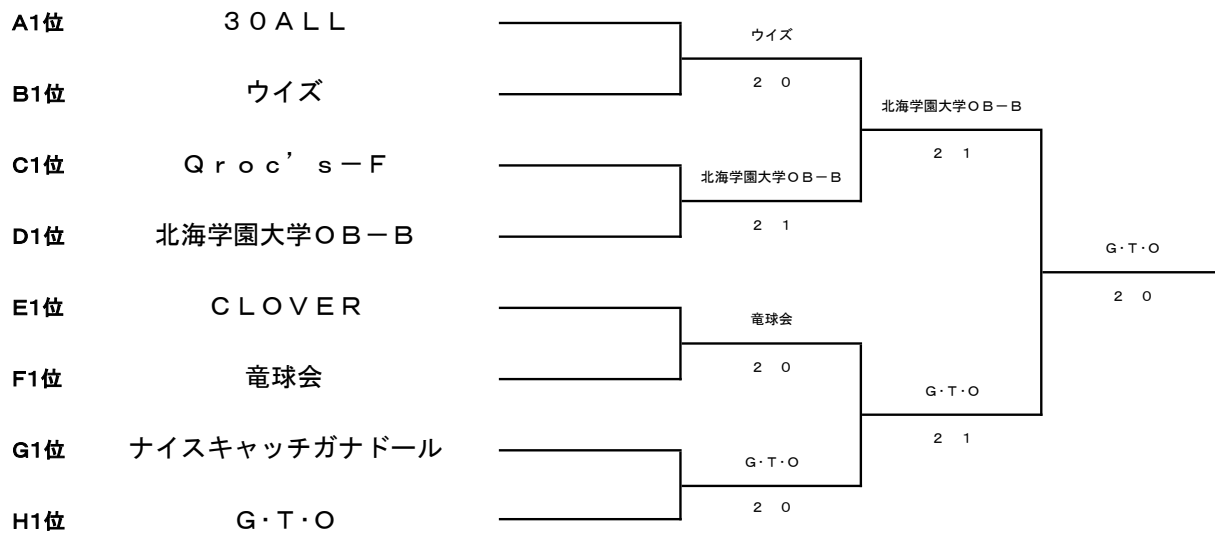

男子7部

Aブロック

	チ ャ ム 名	1	2	3	4	勝 敗	順 位
1	札幌アウトドアテニスA		3 0	3 0	2 1	3-0	1
2	大丸テニスクラブ	0 3		2 1	2 1	2-1	2
3	T E A M C A R R O T	0 3	1 2		0 3	0-3	4
4	チ ャ ム 平 岸 R	1 2	1 2	3 0		1-2	3

Bブロック

	チ ャ ム 名	1	2	3	勝 敗	順 位
1	A L B A II		1 2	0 - 3	0 - 2	3
2	S T D K - B	2 1		0 - 3	1 - 1	2
3	N e x u s - A	3 0	3 0		2 - 0	1

Cブロック

	チ ャ ム 名	1	2	3	勝 敗	順 位
1	G T P		3 0	1 2	1 - 1	2
2	ごぶさたテニスの会	0 3		1 2	0 - 2	3
3	E n - j o y - A	2 1	2 1		2 - 0	1

Dブロック

	チ ャ ム 名	1	2	3	勝 敗	順 位
1	G O G O 会		1 2	0 3	0 - 2	3
2	札幌アウトドアテニスB	2 1		1 2	1 - 1	2
3	B o l c a n o	3 0	2 1		2 - 0	1

Eブロック

	チ ャ ム 名	1	2	3	勝 敗	順 位
1	T - S K Y - A		1 2	2 1	1 - 1	1
2	北科大テニス部OB-B	2 1		1 2	1 - 1	2
3	O K S T	1 2	2 1		1 - 1	3

Fブロック

	チ ャ ム 名	1	2	3	勝 敗	順 位
1	I T S		2 1	0 3	1 - 1	2
2	M O N E Y S H O T	1 2		1 2	0 - 2	3
3	S H I M I E ' S - A	3 0	2 1		2 - 0	1

Gブロック

	チ ャ ム 名	1	2	3	4	勝 敗	順 位
1	ハ イ ブ リ ッ ド A		2 1	1 2	2 1	2-1	3
2	サ ー テ ィ ー ズ	1 2		2 1	3 0	2-1	1
3	A G U . H . O B	2 1	1 2		3 0	2-1	2
4	T e a m M ' s	1 2	0 3	0 3		0-3	4

男子7部 決勝トーナメント

- A1位 札幌アウトドアテニスA
- B1位 Nexus-A
- C1位 Enjoy-A
- D1位 Bolcano
- E1位 T-SKY-A
- F1位 SHIMIE'S-A
- G1位 サーティーズ

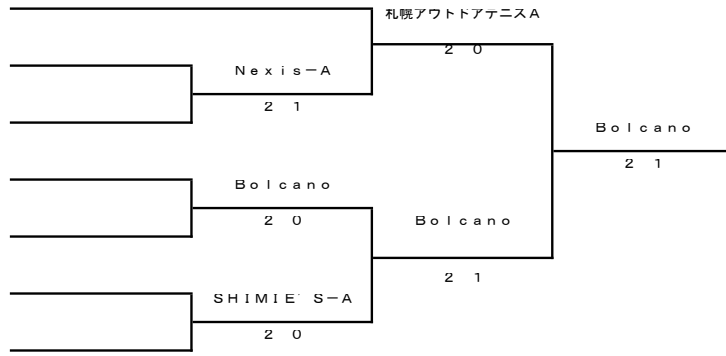

男子8部

Aブロック

	チ ャ ム 名	1	2	3	勝 敗	順 位
1	u p t o y o u - B		2 1	3 0	2 - 0	1
2	チ ャ ム 微 調 整	1 2		1 2	0 - 2	3
3	レ ジ ェ ン ド 西 島	0 3	2 1		1 - 1	2

Bブロック

	チ ャ ム 名	1	2	3	勝 敗	順 位
1	楡 の 会		2 1	1 2	1 - 1	2
2	ド ロ フ ィ ン	1 2		1 2	0 - 2	3
3	L T C ヒ ラ ソ ル B	2 1	2 1		2 - 0	1

Cブロック

	チ ャ ム 名	1	2	3	勝 敗	順 位
1	ツキサップテニスクラブB		1 2	0 3	0 - 2	3
2	ブ エ ノ ス デ ィ ア ス	2 1		3 0	2 - 0	1
3	デ コ ポ ン 倶 楽 部	3 0	0 3		1 - 1	2

Dブロック

	チ ャ ム 名	1	2	3	勝 敗	順 位
1	や じ う ま		1 2	3 0	1 - 1	2
2	P I N K I O N	2 1		3 0	2 - 0	1
3	N o M a r k - B	0 3	0 3		0 - 2	3

Eブロック

	チ ャ ム 名	1	2	3	勝 敗	順 位
1	D O N		3 0	1 2	1 - 1	2
2	S H T C 2 0 1 6	0 3		0 3	0 - 2	3
3	N e x u s - B	2 1	3 0		2 - 0	1

Fブロック

	チ ャ ム 名	1	2	3	勝 敗	順 位
1	S Q U A R E - A		2 1	0 3	1 - 1	2
2	ス マ ッ シ ュ T C	1 2		1 2	0 - 2	3
3	T-Generation-B	3 0	2 1		2 - 0	1

男子8部

Gブロック

	チ ャ ム 名	1	2	3	勝 敗	順 位
1	B O N Z - M		0 3	3 0	1 - 1	2
2	チ ャ ム ア ク ア マ リ ン Z - B	3 0		3 0	2 - 0	1
3	T A M A 倶 楽 部	0 3	0 3		0 - 2	3

Hブロック

	チ ャ ム 名	1	2	3	勝 敗	順 位
1	O T C ル フ		0 3	1 2	0 - 2	3
2	チ ャ ム K	3 0		1 2	1 - 1	2
3	H S U - 魂 - C L U B	2 1	2 1		2 - 0	1

男子8部 決勝トーナメント

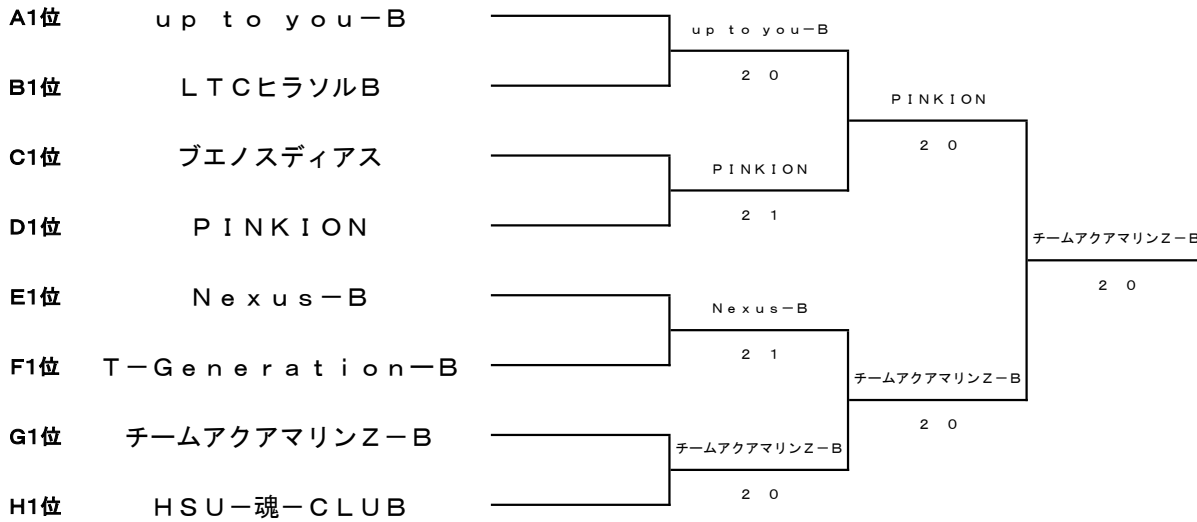

男子9部 I

Aブロック

	チ ャ ム 名	1	2	3	勝 敗	順 位
1	T e a m Q E D		3 0	1 2	1 - 1	1
2	オ レ ク ロ	0 3		2 1	1 - 1	3
3	ス ー ペ ル ノ ー バ	2 1	1 2		1 - 1	2

Bブロック

	チ ャ ム 名	1	2	3	勝 敗	順 位
1	フ ラ ワ ー テ ニ ス ク ラ ブ G		0 3	2 1	1 - 1	2
2	T C - ダ ッ シ ュ あ ~ や ん ず	3 0		2 1	2 - 0	1
3	北 大 エ ル ム の 庭 球 人	1 2	1 2		0 - 2	3

Cブロック

	チ ャ ム 名	1	2	3	勝 敗	順 位
1	J & C - II		3 0	2 1	2 - 0	1
2	H T Y 1 0	0 3		1 2	0 - 2	3
3	恵 庭 市 公 式 テ ニ ス 部	1 2	2 1		1 - 1	2

Dブロック

	チ ャ ム 名	1	2	3	勝 敗	順 位
1	メ モ リ ー ズ		0 3	2 1	1 - 1	2
2	N o M a r k - A	3 0		3 0	2 - 0	1
3	Go! Go! Amigo homme LEGEND	1 2	0 3		0 - 2	3

Eブロック

	チ ャ ム 名	1	2	3	勝 敗	順 位
1	E n - j o y - C		3 0	0 3	1 - 1	2
2	M i s h m a s h o f s u b l i m e	0 3		0 3	0 - 2	3
3	F M T - Z	3 0	3 0		2 - 0	1

Fブロック

	チ ャ ム 名	1	2	3	勝 敗	順 位
1	ウ イ ン ブ ル ド ッ ク ス テ ニ ス ク ラ ブ		2 1	2 1	2 - 0	1
2	W o o p a a a - B	1 2		2 1	1 - 1	2
3	E x p l o r e N i s e k o	1 2	1 2		0 - 2	3

男子9部I 決勝トーナメント

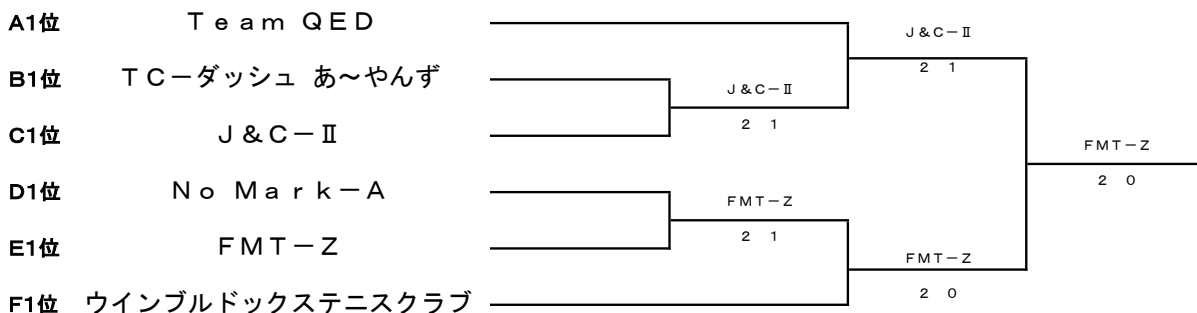

男子9部 II

Gブロック

	チ ャ ム 名	1	2	3	勝 敗	順 位
1	T E A M 鈴 の 屋		0 3	3 0	1 - 1	2
2	W E E K E N D - C	3 0		1 2	1 - 1	1
3	チ ー ベ ッ タ T C - B	0 3	2 1		1 - 1	3

Hブロック

	チ ャ ム 名	1	2	3	勝 敗	順 位
1	麦 わ ら の 一 味 A		2 1	0 3	1 - 1	2
2	T E A M . F	1 2		0 3	0 - 2	3
3	ア ド ヴ ァ ン テ ー ジ B	3 0	3 0		2 - 0	1

Iブロック

	チ ャ ム 名	1	2	3	勝 敗	順 位
1	札 幌 ア ウ ト ド ア テ ニ ス Z		0 3	2 1	1 - 1	2
2	酪 農 大 テ ニ ス 部 O B - B	3 0		3 0	2 - 0	1
3	D o w n t h e L i n e	1 2	0 3		0 - 2	3

Jブロック

	チ ャ ム 名	1	2	3	勝 敗	順 位
1	北 海 道 農 政 部 テ ニ ス ク ラ ブ B		3 0	0 3	1 - 1	2
2	リ コ ー ジ ャ パ ン	0 3		0 3	0 - 2	3
3	T - S K Y - B	3 0	3 0		2 - 0	1

Kブロック

	チ ャ ム 名	1	2	3	勝 敗	順 位
1	S H I M I E ' S - B		1 2	3 0	1 - 1	2
2	な で し こ	2 1		2 1	2 - 0	1
3	あ け ぼ の 土 曜 日	0 3	1 2		0 - 2	3

男子9部II 決勝トーナメント

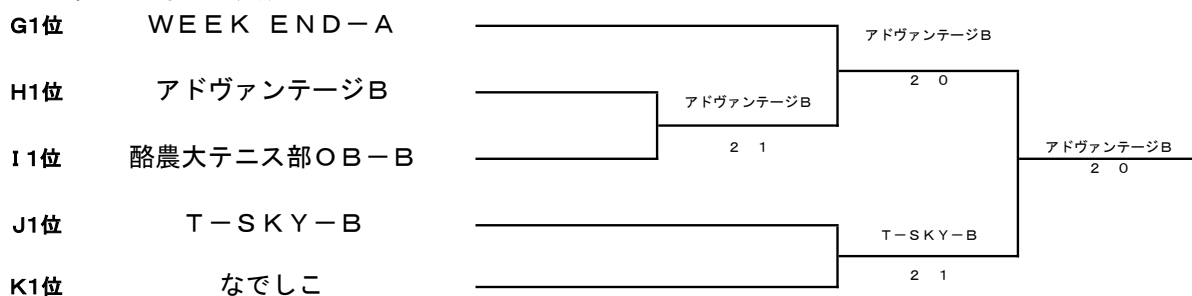

男子9部 Ⅲ

Lブロック

	チ ャ ム 名	1	2	3	勝 敗	順 位
1	ブ ル - ホ - ク		3 0	1 2	1 - 1	2
2	H・P テ ニ ス ク ラ ブ B	0 3		0 3	0 - 2	3
3	O・T・C	2 1	3 0		2 - 0	1

Mブロック

	チ ャ ム 名	1	2	3	勝 敗	順 位
1	(株)ニッセンレンエスコート		3 0	0 3	1 - 1	2
2	K O S O R E N - B	0 3		0 3	0 - 2	3
3	爺 - B O Y S	3 0	3 0		2 - 0	1

Nブロック

	チ ャ ム 名	1	2	3	勝 敗	順 位
1	札 幌 テ ニ ス サ ー ク ル		1 2	0 3	0 - 2	3
2	L P T C	2 1		2 1	2 - 0	1
3	I S O L T C - B	3 0	1 2		1 - 1	2

Oブロック

	チ ャ ム 名	1	2	3	勝 敗	順 位
1	札 幌 ア ウ ト ド ア テ ニ ス W		0 3	1 2	0 - 2	3
2	W E E K E N D - A	3 0		3 0	2 - 0	1
3	麦 わ ら の 一 味 B	2 1	0 3		1 - 1	2

Pブロック

	チ ャ ム 名	1	2	3	勝 敗	順 位
1	N e x u s - C		2 1	0 3	1 - 1	2
2	チ ャ ム マ ッ ク ス	1 2		0 3	0 - 2	3
3	大 栄 学 園 B	3 0	3 0		2 - 0	1

男子9部Ⅲ 決勝トーナメント

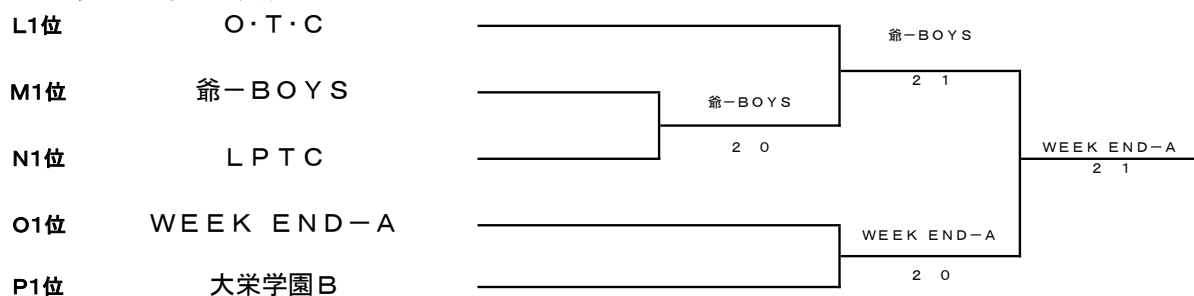

男子9部 IV

Qブロック

	チ ャ ム 名	1	2	3	勝 敗	順 位
1	N O S S		2 1	3 0	2 - 0	1
2	P r i m e r 7	1 2		3 0	1 - 1	2
3	月寒テニスクラブ今井式-A	0 3	0 3		0 - 2	3

Rブロック

	チ ャ ム 名	1	2	3	勝 敗	順 位
1	W E E K E N D - B		1 2	3 0	1 - 1	2
2	T E A M - D	2 1		2 1	2 - 0	1
3	ハイブリッド B	0 3	1 2		0 - 2	3

Sブロック

	チ ャ ム 名	1	2	3	勝 敗	順 位
1	I S O L T C - A		1 2	0 3	0 - 2	3
2	K O S O R E N - A	2 1		3 0	2 - 0	1
3	片 球 倶 楽 部	3 0	0 3		1 - 1	2

Tブロック

	チ ャ ム 名	1	2	3	勝 敗	順 位
1	T . C ト ウ モ ロ ー		0 3	2 1	1 - 1	2
2	ロ ー デ ィ ' S 夫	3 0		3 0	2 - 0	1
3	札幌アウトドアテニスM	1 2	0 3		0 - 2	3

Uブロック

	チ ャ ム 名	1	2	3	勝 敗	順 位
1	新 札 幌 テ ニ ス ク ラ ブ		3 0	2 1	2 - 0	1
2	F A N T A Z I S T A	0 3		2 1	1 - 1	2
3	ス プ ラ ウ ト	1 2	1 2		0 - 2	3

男子9部IV決勝トーナメント

