

男子スーパーリーグ

	チ ャ ム 名	1	2	3	4	勝 敗	順 位
1	ラ イ ジ ン グ		1 2	2 1	3 0	2-1	2
2	ア ド ヴ ァ ン テ ー ジ	2 1		2 1	3 0	3-0	1
3	S E T C - A	1 2	1 2		3 0	1-2	3
4	宮の森スポーツ倶楽部	0 3	0 3	0 3		0-3	4

男子1部

Aブロック

	チ ャ ム 名	1	2	3	勝 敗	順 位
1	み の 企 画 A		1 2	3 0	1-1	2
2	J & C - A	2 1		2 1	2-0	1
3	T-Generation-A	0 3	1 2		0-2	3

Bブロック

	チ ャ ム 名	1	2	3	勝 敗	順 位
1	チームアクアマリンB		2 1	2 1	2-0	1
2	クワザワタンタンチーム	1 2		3 0	1-1	2
3	S F C キャロット	1 2	0 3		0-2	3

Cブロック

	チ ャ ム 名	1	2	3	勝 敗	順 位
1	ウ イ ン グ		1 2	2 1	1-1	2
2	J R 北 海 道 テ ニ ス 部	2 1		2 1	2-0	1
3	6 7 6 8	1 2	1 2		0-2	3

Dブロック

	チ ャ ム 名	1	2	3	勝 敗	順 位
1	チームアクアマリンA		2 1	2 1	2-0	1
2	朝里クラッセホテルTS	1 2		2 1	1-1	2
3	ゴーイングメリー	1 2	1 2		0-2	3

男子1部 決勝トーナメント

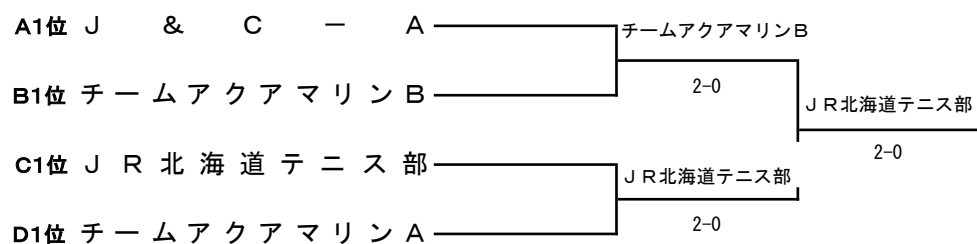

男子2部

Aブロック

	チ ャ ム 名	1	2	3	勝 敗	順 位
1	T A M A N I W A - D A S H		1 2	2 1	1-1	2
2	B O N Z	2 1		2 1	2-0	1
3	T H E 5 O ' S	1 2	1 2		0-2	3

Bブロック

	チ ャ ム 名	1	2	3	勝 敗	順 位
1	Go! Go! Amigo homme - A		3 0	3 0	2-0	1
2	M ・ T ・ C - B	0 3		2 1	1-1	2
3	純 テ	0 3	1 2		0-2	3

Cブロック

	チ ャ ム 名	1	2	3	勝 敗	順 位
1	リ ャ テ ニ ス ク ラ ブ		1 2	2 1	1-1	2
2	Almighty Gorillas	2 1		1 2	1-1	1
3	S T C - A	1 2	2 1		1-1	3

Dブロック

	チ ャ ム 名	1	2	3	勝 敗	順 位
1	Q r o c ' s - I - B		2 1	1 2	1-1	2
2	室 蘭 中 年 会 議 所 B	1 2		0 3	0-2	3
3	い ち い の 会	2 1	3 0		2-0	1

Eブロック

	チ ャ ム 名	1	2	3	勝 敗	順 位
1	み の 企 画 B		2 1	2 1	2-0	1
2	M ・ T ・ C - A	1 2		3 0	1-1	2
3	A C T	1 2	0 3		0-2	3

Fブロック

	チ ャ ム 名	1	2	3	勝 敗	順 位
1	カ メ カ メ ク ラ ブ		3 0	3 0	2-0	1
2	木 曜 会 平 野 組 A	0 3		2 1	1-1	2
3	ら い ん ぎ わ A	0 3	1 2		0-2	3

男子2部 決勝トーナメント

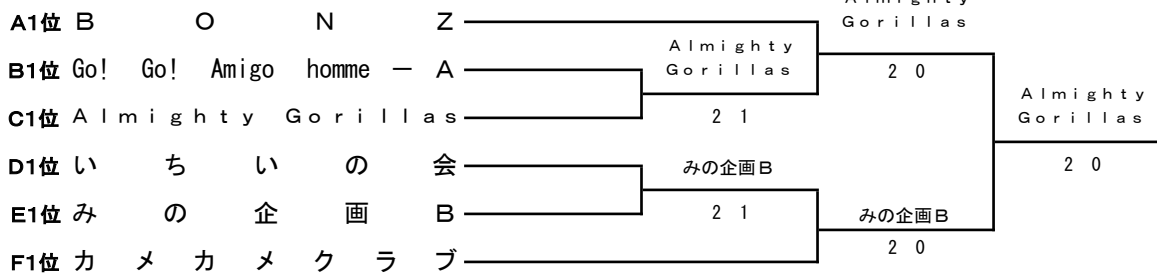

男子3部

Aブロック

	チ ャ ム 名	1	2	3	勝 敗	順 位
1	Z O O		2 1	2 1	2-0	1
2	Go! Go! Amigo homme - B	1 2		0 3	0-2	3
3	室 蘭 中 年 会 議 所 A	1 2	3 0		1-1	2

Bブロック

	チ ャ ム 名	1	2	3	勝 敗	順 位
1	T A M A N I W A 2 2 A		3 0	2 1	2-0	1
2	ツキサップテニスクラブA	0 3		2 1	1-1	2
3	ち ゃ ん こ 。	1 2	1 2		0-2	3

Cブロック

	チ ャ ム 名	1	2	3	勝 敗	順 位
1	ウ イ ズ		1 2	1 2	0-2	3
2	酪農大テニス部OB	2 1		2 1	2-0	1
3	函館東OB・OG	2 1	1 2		1-1	2

Dブロック

	チ ャ ム 名	1	2	3	勝 敗	順 位
1	宮 丘 ス ペ シ ャ ル		2 1	2 1	2-0	1
2	S T C - B	1 2		0 3	0-2	3
3	北海学園大学OB-A	1 2	3 0		1-1	2

Eブロック

	チ ャ ム 名	1	2	3	勝 敗	順 位
1	北科大(道工大)テニス部OB-A		2 1	2 1	2-0	1
2	S T D K - A	1 2		3 0	1-1	2
3	宮 丘 テ ニ ス ク ラ ブ	1 2	0 3		0-2	3

Fブロック

	チ ャ ム 名	1	2	3	勝 敗	順 位
1	チ ャ ム ア ク ア マ リ ン Z		1 2	2 1	1-1	2
2	ナイスキャッチほのか	2 1		2 1	2-0	1
3	H・PテニスクラブA	1 2	1 2		0-2	3

男子3部 決勝トーナメント

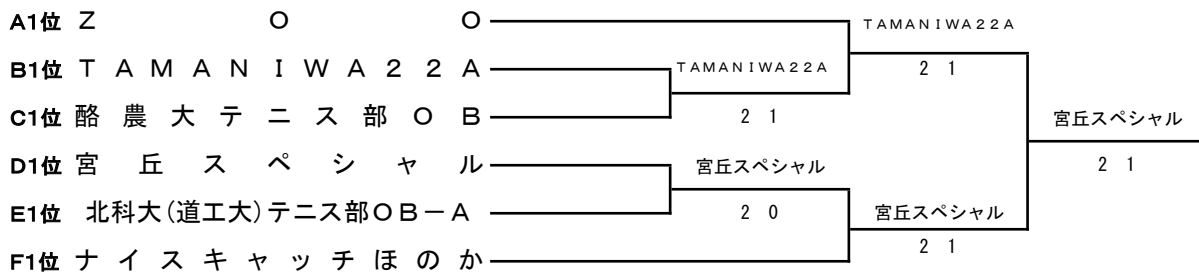

男子4部

Aブロック

	チーム名	1	2	3	勝敗	順位
1	WAVE TENNIS SCHOOL		0 3	2 1	1-1	2
2	アルマトーレテニス	3 0		3 0	2-0	1
3	P A P I	1 2	0 3		0-2	3

Bブロック

	チーム名	1	2	3	勝敗	順位
1	ノースウィンドテニスクラブ		2 1	2 1	2-0	1
2	3 0 A L L	1 2		2 1	1-1	2
3	ドロップショット「DeP」	1 2	1 2		0-2	3

Cブロック

	チーム名	1	2	3	勝敗	順位
1	Swing! Swing!		1 2	1 2	0-2	3
2	S E T C - B	2 1		1 2	1-1	2
3	ポ ブ ソ ン	2 1	2 1		2-0	1

Dブロック

	チーム名	1	2	3	勝敗	順位
1	ア プ ロ - チ		2 1	2 1	2-0	1
2	球 会	1 2		2 1	1-1	2
3	山の手テニスクラブ	1 2	1 2		0-2	3

Eブロック

	チーム名	1	2	3	勝敗	順位
1	S Q U A R E - B		1 2	1 2	0-2	3
2	T A M A N I W A 2 2 B	2 1		1 2	1-1	2
3	A L B A	2 1	2 1		2-0	1

Fブロック

	チーム名	1	2	3	勝敗	順位
1	J & C - B		0 3	3 0	1-1	2
2	あけぼのテニスクラブ	3 0		2 1	2-0	1
3	K F C	0 3	1 2		0-2	3

男子4部 決勝トーナメント

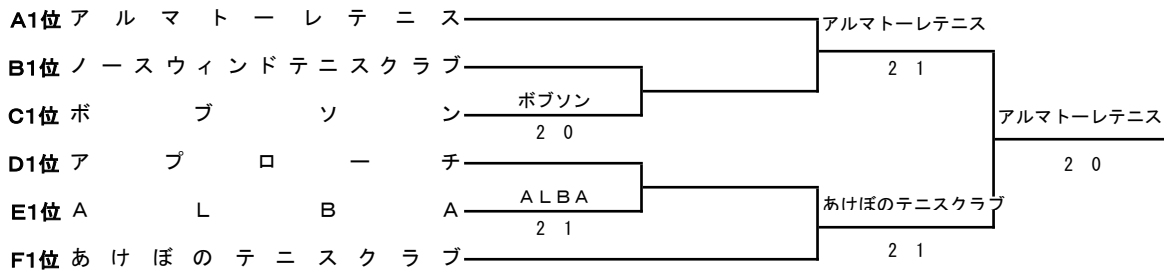

男子5部

Aブロック

	チ ャ ム 名	1	2	3	勝 敗	順 位
1	ア イ ボ リ ー		2 1	3 0	2-0	1
2	札 幌 ア ウ ト ド ア テ ニ ス B	1 2		0 3	0-2	3
3	u p t o y o u - A	0 3	3 0		1-1	2

Bブロック

	チ ャ ム 名	1	2	3	勝 敗	順 位
1	フ ラ ワ ー テ ニ ス ク ラ ブ A		0 3	1 2	0-2	3
2	コ ク の 微 糖	3 0		3 0	2-0	1
3	B O M B E R	2 1	0 3		1-1	2

Cブロック

	チ ャ ム 名	1	2	3	勝 敗	順 位
1	木 曜 会 平 野 組 B		2 1	2 1	2-0	1
2	F M T オ ニ オ ン A	1 2		1 2	0-2	3
3	E T M C	1 2	2 1		1-1	2

Dブロック

	チ ャ ム 名	1	2	3	勝 敗	順 位
1	G O G O 会		1 2	2 1	1-1	2
2	T E A M E C O ・ L I G H T 遠 軽	2 1		2 1	2-0	1
3	ハ ー ツ T C	1 2	1 2		0-2	3

Eブロック

	チ ャ ム 名	1	2	3	勝 敗	順 位
1	P O T A		1 2	0 3	0-2	3
2	K K R S M C	2 1		2 1	2-0	1
3	榆 庭 会	3 0	1 2		1-1	2

Fブロック

	チ ャ ム 名	1	2	3	勝 敗	順 位
1	ガ ケ プ チ		1 2	1 2	0-2	3
2	D R . C L U T C H	2 1		3 0	2-0	1
3	札 幌 ア ウ ト ド ア テ ニ ス A	2 1	0 3		1-1	2

男子5部 決勝トーナメント

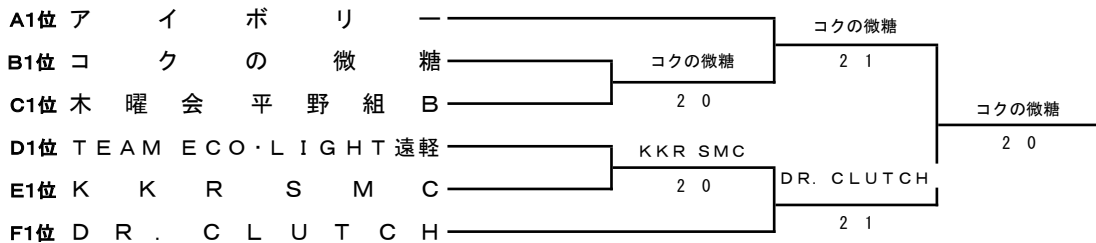

男子6部

Aブロック

	チ ャ ム 名	1	2	3	勝 敗	順 位
1	Q r o c ' s - I - A		3 0	2 1	2-0	1
2	ぐ っ さ ん	0 3		2 1	1-1	2
3	S Q U A R E - A	1 2	1 2		0-2	3

Bブロック

	チ ャ ム 名	1	2	3	勝 敗	順 位
1	S T D K - B		0 3	1 2	0-2	3
2	o u t b r e a k	3 0		2 1	2-0	1
3	チ ャ ム 微 調 整	2 1	1 2		1-1	2

Cブロック

	チ ャ ム 名	1	2	3	勝 敗	順 位
1	チ ャ ム 中 井 貴 恵		1 2	1 2	0-2	3
2	u p t o y o u - B	2 1		1 2	1-1	2
3	T - S K Y	2 1	2 1		2-0	1

Dブロック

	チ ャ ム 名	1	2	3	勝 敗	順 位
1	L T C ヒ ラ ソ ル A		0 3	3 0	1-1	2
2	S E T C - Z	3 0		3 0	2-0	1
3	I T S	0 3	0 3		0-2	3

Eブロック

	チ ャ ム 名	1	2	3	勝 敗	順 位
1	札 大 レ ジ ェ ン ド		3 0	1 2	1-1	2
2	江 頭 M K - II	0 3		0 3	0-2	3
3	北海道農政部テニスクラブA	2 1	3 0		2-0	1

Fブロック

	チ ャ ム 名	1	2	3	勝 敗	順 位
1	Q r o c ' s - II - F		2 1	0 3	1-1	3
2	北 海 学 園 大 学 O B - B	1 2		2 1	1-1	2
3	C u b e	3 0	1 2		1-1	1

Gブロック

	チ ャ ム 名	1	2	3	勝 敗	順 位
1	T e a m M ' s		1 2	2 1	1-1	2
2	G ・ T ・ O	2 1		3 0	2-0	1
3	ス マ ッ シ ュ T C	1 2	0 3		0-2	3

Hブロック

	チ ャ ム 名	1	2	3	勝 敗	順 位
1	T T C		3 0	3 0	2-0	1
2	B i g B a n B a n	0 3		2 1	1-1	2
3	ゼ ブ ラ	0 3	1 2		0-2	3

男子6部 決勝トーナメント

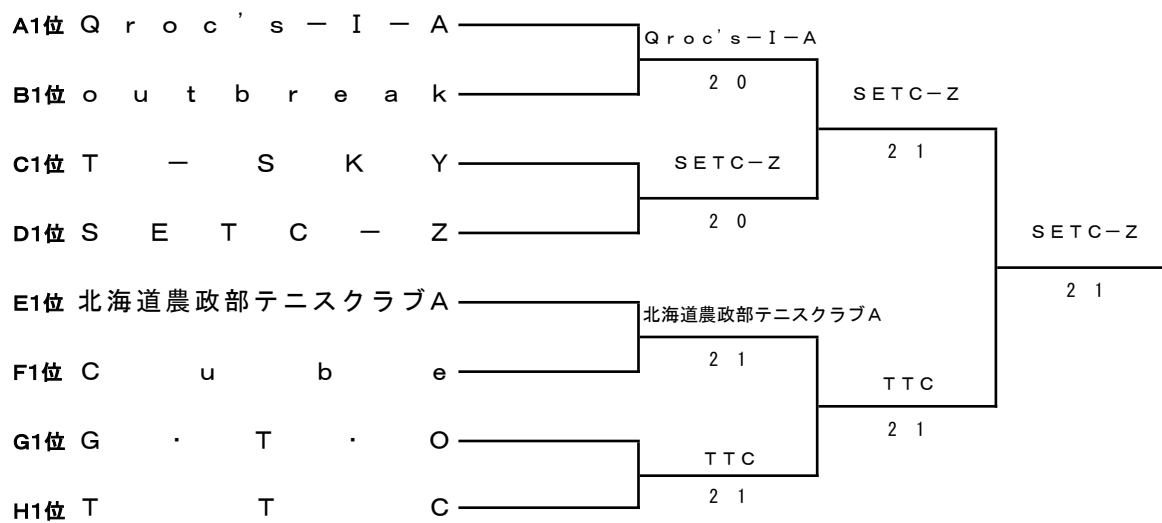

男子7部

Aブロック

	チ ャ ム 名	1	2	3	勝 敗	順 位
1	大丸藤井テニスクラブ		2 1	2 1	2-0	1
2	T E A M C A R R O T	1 2		0 3	0-2	3
3	札 幌 L T C	1 2	3 0		1-1	2

Bブロック

	チ ャ ム 名	1	2	3	勝 敗	順 位
1	メ イ プ ル A		1 2	1 2	0-2	3
2	C L O V E R	2 1		3 0	2-0	1
3	M A X	2 1	0 3		1-1	2

Cブロック

	チ ャ ム 名	1	2	3	勝 敗	順 位
1	北の沢連合下心みえみえ		2 1	2 1	2-0	1
2	O T C ル フ	1 2		3 0	1-1	2
3	ナ イ ン テ ン	1 2	0 3		0-2	3

Dブロック

	チ ャ ム 名	1	2	3	勝 敗	順 位
1	平 岸 ル ネ		1 2	0 3	0-2	3
2	や じ う ま	2 1		2 1	2-0	1
3	ウ イ ン グ A m 6	3 0	1 2		1-1	2

Eブロック

	チ ャ ム 名	1	2	3	勝 敗	順 位
1	平岸ロイヤルテニス		3 0	2 1	2-0	1
2	楡 の 会	0 3		2 1	1-1	2
3	G T P	1 2	1 2		0-2	3

Fブロック

	チ ャ ム 名	1	2	3	勝 敗	順 位
1	J & C - II		1 2	1 2	0-2	3
2	M O N E Y S H O T	2 1		0 3	1-1	2
3	B O N Z - M	2 1	3 0		2-0	1

男子7部

Gブロック

	チ ャ ム 名	1	2	3	勝 敗	順 位
1	ツキサップテニスクラブ B		2 1	1 2	1-1	2
2	フラワーテニスクラブ B	1 2		0 3	0-2	3
3	ナイスキャッチガナドール	2 1	3 0		2-0	1

Hブロック

	チ ャ ム 名	1	2	3	勝 敗	順 位
1	U N I T E D		2 1	3 0	2-0	1
2	メイプル B	1 2		0 3	0-2	3
3	一蓮托(笑) B	0 3	3 0		1-1	2

男子7部 決勝トーナメント

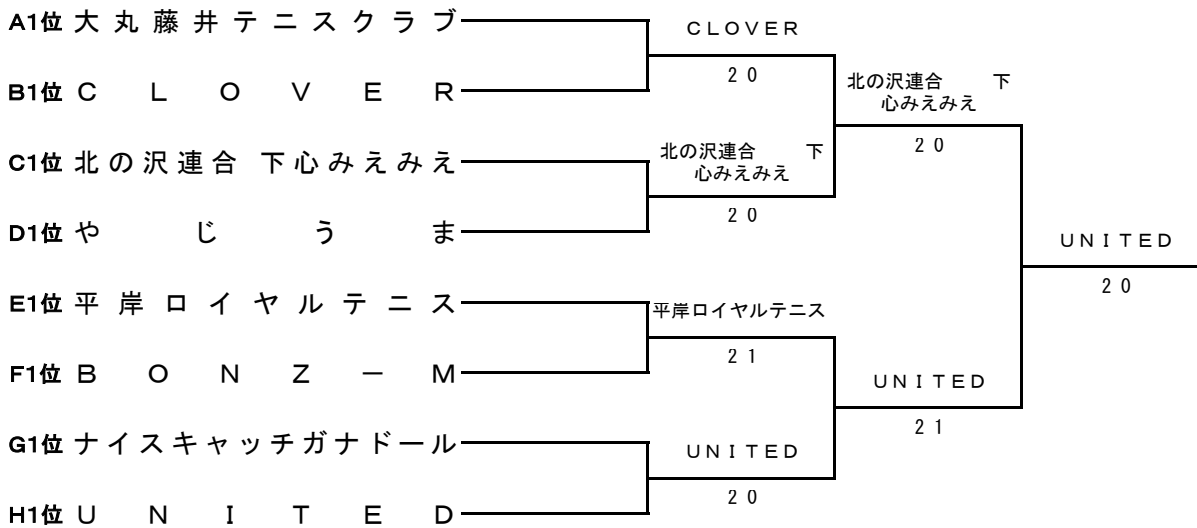

男子8部

Aブロック

	チ ャ ム 名	1	2	3	勝 敗	順 位
1	H・P テ ニ ス ク ラ ブ B		1 2	0 3	0-2	3
2	S p e c i a l W e e k	2 1		2 1	2-0	1
3	(株)ニッセンレンエスコートA	3 0	1 2		1-1	2

Bブロック

	チ ャ ム 名	1	2	3	勝 敗	順 位
1	Hori Tennis School		0 3	2 1	1-1	2
2	C r a c k o f D a w n	3 0		3 0	2-0	1
3	札幌アウトドアテニスZ	1 2	0 3		0-2	3

Cブロック

	チ ャ ム 名	1	2	3	勝 敗	順 位
1	T e a m Q E D		0 3	1 2	0-2	3
2	ド ロ ッ プ	3 0		2 1	2-0	1
3	A L B A II	2 1	1 2		1-1	2

Dブロック

	チ ャ ム 名	1	2	3	勝 敗	順 位
1	グ レ ー プ		2 1	2 1	2-0	1
2	ごぶきたテニスの会A	1 2		2 1	1-1	2
3	ドーコンテニス部	1 2	1 2		0-2	3

Eブロック

	チ ャ ム 名	1	2	3	勝 敗	順 位
1	北海道農政部テニスクラブB		1 2	1 2	0-2	3
2	ハイブリッド	2 1		2 1	2-0	1
3	North Night TC	2 1	1 2		1-1	2

Fブロック

	チ ャ ム 名	1	2	3	勝 敗	順 位
1	D O N		0 3	0 3	0-2	3
2	S 6 2 年 会	3 0		3 0	2-0	1
3	S T C L e g e n d	3 0	0 3		1-1	2

男子8部

Gブロック

	チ ャ ム 名	1	2	3	勝 敗	順 位
1	ソ ニ ッ ク		0 3	1 2	0-2	3
2	J U N T E	3 0		2 1	2-0	1
3	北科大(道工大)テニス部OB-B	2 1	1 2		1-1	2

Hブロック

	チ ャ ム 名	1	2	3	勝 敗	順 位
1	新 札 幌 テ ニ ス ク ラ ブ		1 2	1 2	0-2	3
2	S T D K - C	2 1		0 3	1-1	2
3	ウ ィ ン グ ニ ポ ポ	2 1	3 0		2-0	1

男子8部 決勝トーナメント

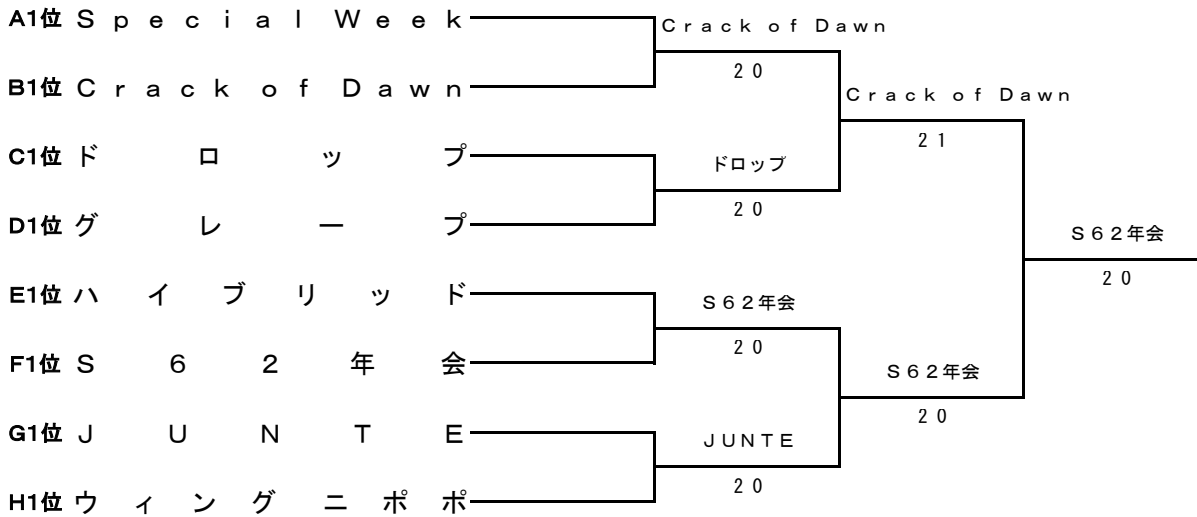

男子9部 I

Aブロック

	チ ャ ム 名	1	2	3	勝 敗	順 位
1	B e a r s		3 0	1 2	1-1	2
2	T A M A ク ラ ブ	0 3		0 3	0-2	3
3	北 大 工 学 部	2 1	3 0		2-0	1

Bブロック

	チ ャ ム 名	1	2	3	勝 敗	順 位
1	レ ジ ェ ン ド 西 島		3 0	3 0	2-0	1
2	W o o p a a a - B	0 3		0 3	0-2	3
3	N e x u s - B	0 3	3 0		1-1	2

Cブロック

	チ ャ ム 名	1	2	3	勝 敗	順 位
1	ロ ー デ ィ ' S 夫		2 1	2 1	2-0	1
2	チ ャ ム マ ッ ク ス	1 2		3 0	1-1	2
3	L P T C	1 2	0 3		0-2	3

D1ブロック

	チ ャ ム 名	1	2	3	勝 敗	順 位
1	M O V E M E N T		3 0	2 1	2-0	1
2	D - G A R A G E - B	0 3		0 3	0-2	3
3	L I N K S	1 2	3 0		1-1	2

D2ブロック

	チ ャ ム 名	1	2	3	勝 敗	順 位
1	I S O L T C		1 2	1 2	0-2	3
2	S e e D ~ 藤 方 神 起 ~	2 1		1 2	1-1	2
3	S J T C	2 1	2 1		2-0	1

男子9部 I 決勝トーナメント

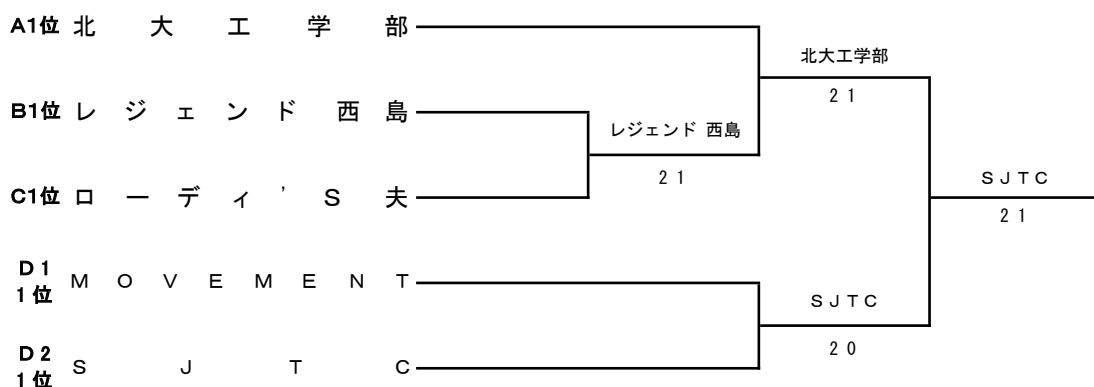

男子9部 II

Eブロック

	チー ム 名	1	2	3	勝 敗	順 位
1	ウィンブルドックステニスクラブ		1 2	0 3	0-2	3
2	恵庭庭球団	2 1		0 3	1-1	2
3	東千歳 S T A	3 0	3 0		2-0	1

Fブロック

	チー ム 名	1	2	3	勝 敗	順 位
1	ミントT.CチームE		3 0	0 3	1-1	2
2	F E L L O W S	0 3		0 3	0-2	3
3	H S U - 魂 - C L U B	3 0	3 0		2-0	1

Gブロック

	チー ム 名	1	2	3	勝 敗	順 位
1	V o l c a n o		3 0	3 0	2-0	1
2	D - G A R A G E - A	0 3		2 1	1-1	2
3	T C - ダッシュ あ~やんず	0 3	1 2		0-2	3

Hブロック

	チー ム 名	1	2	3	勝 敗	順 位
1	Mishmash of Sublime		1 2	0 3	0-2	3
2	N o r t h F i e l d	2 1		2 1	2-0	1
3	ブエノスディアス	3 0	1 2		1-1	2

Iブロック

	チー ム 名	1	2	3	勝 敗	順 位
1	N e x u s - A		1 2	0 3	0-2	3
2	A G U H . O B	2 1		2 1	2-0	1
3	W o o p a a a - A	3 0	1 2		1-1	2

男子9部II 決勝トーナメント

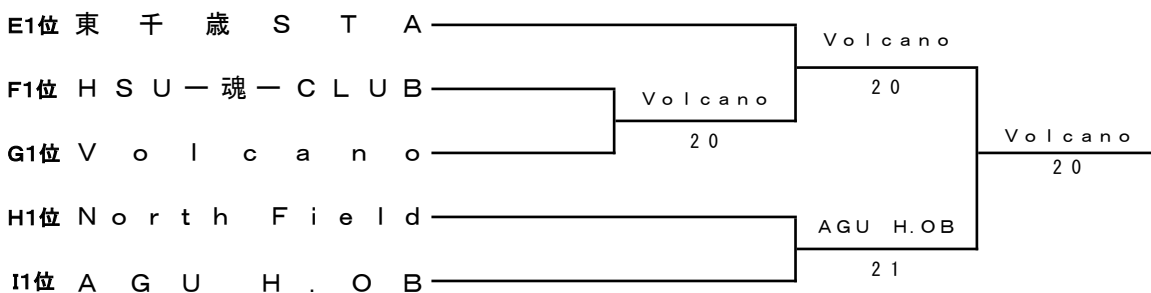

男子9部 III

Jブロック

	チー ム 名	1	2	3	勝 敗	順 位
1	NECソリューションイノベータ		0 3	1 2	0-2	3
2	Q r o c ' s - II - Y	3 0		3 0	2-0	1
3	北海学園大学教職員テニス同好会	2 1	0 3		1-1	2

Kブロック

	チー ム 名	1	2	3	勝 敗	順 位
1	T . C ト ウ モ ロ ー		0 3	1 2	0-2	3
2	T-Generation-B	3 0		2 1	2-0	1
3	札幌SakuSakuテニスA	2 1	1 2		1-1	2

Lブロック

	チー ム 名	1	2	3	勝 敗	順 位
1	ら い ん ぎ わ B		1 2	3 0	1-1	2
2	C h i - M a	2 1		3 0	2-0	1
3	ごぶさたテニスの会B	0 3	0 3		0-2	3

Mブロック

	チー ム 名	1	2	3	勝 敗	順 位
1	山 川 組		2 1	2 1	2-0	1
2	な で し こ	1 2		1 2	0-2	3
3	N C M	1 2	2 1		1-1	2

Nブロック

	チー ム 名	1	2	3	勝 敗	順 位
1	L T C ヒ ラ ソ ル B		3 0	1 2	1-1	2
2	S A K U R A 8 8	0 3		0 3	0-2	3
3	爺 - B O Y S	2 1	3 0		2-0	1

男子9部 III 決勝トーナメント

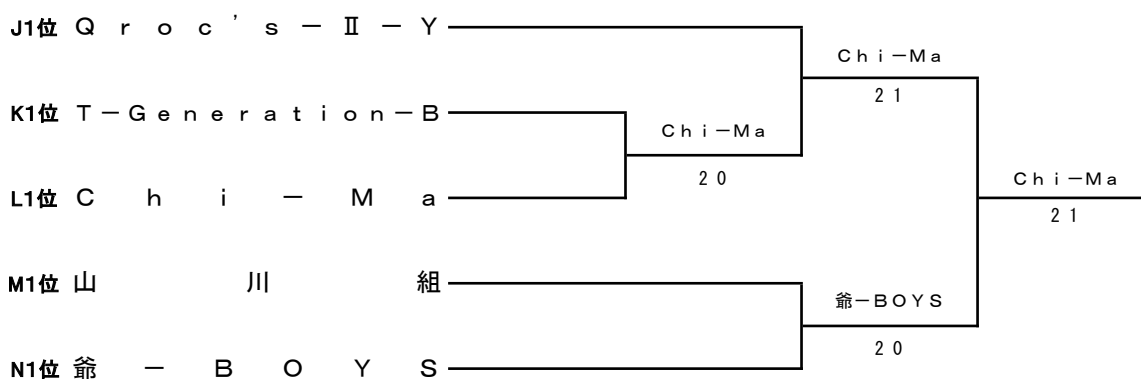

男子9部 IV

○ブロック

	チ ャ ム 名	1	2	3	勝 敗	順 位
1	P r i m e r 7		1 2	2 1	1-1	2
2	札幌SakuSakuテニスB	2 1		2 1	2-0	1
3	3105 TENNIS homme	1 2	1 2		0-2	3

Pブロック

	チ ャ ム 名	1	2	3	勝 敗	順 位
1	T e a m . F		1 2	1 2	0-2	3
2	一 蓮 托 (笑) C	2 1		1 2	1-1	2
3	ド ロ フ ィ ン	2 1	2 1		2-0	1

Qブロック

	チ ャ ム 名	1	2	3	勝 敗	順 位
1	北海道農政部テニスクラブII		1 2	2 1	1-1	3
2	B E A T	2 1		1 2	1-1	2
3	リ タ ー ン エ ー ス	1 2	2 1		1-1	1

Rブロック

	チ ャ ム 名	1	2	3	勝 敗	順 位
1	F A N T A Z I S T A		1 2	3 0	1-1	2
2	F M T オ ニ オ ン B	2 1		2 1	2-0	1
3	㈱ニッセンレンエスコートB	0 3	1 2		0-2	3

Sブロック

	チ ャ ム 名	1	2	3	勝 敗	順 位
1	m a t c h p o i n t		0 3	3 0	1-1	2
2	K & G プ ラ ン ニ ン グ	3 0		3 0	2-0	1
3	H T Y 1 0	0 3	0 3		0-2	3

男子9部IV 決勝トーナメント

